

**SK** Akumulátorová kosačka na trávnu

**CZ** Akumulátorová sekačka na trávnu

**HU** Akumulátoros fűnyíró

**RO** Mașină portabilă de tuns iarba

**EN** Cordless lawn mower

**DE** Akku-rasenmäher

**PL** Kosiarka akumulatorowa



- 
- Preklad originálneho návodu na použitie
  - Překlad originálním návodu k použití
  - Az eredeti használati útmutató fordítása
  - Traducerea manualului de utilizare original.
  - Instruction manual
  - Übersetzung der Original-Gebrauchsanweisung
  - Tłumaczenie oryginalnej instrukcji użytkowania
- 

GY2254



1



CLM-S40LiB

40VDC



3600  
min<sup>-1</sup>



400mm



25-70mm



45 L



13kg

2



12



11



18

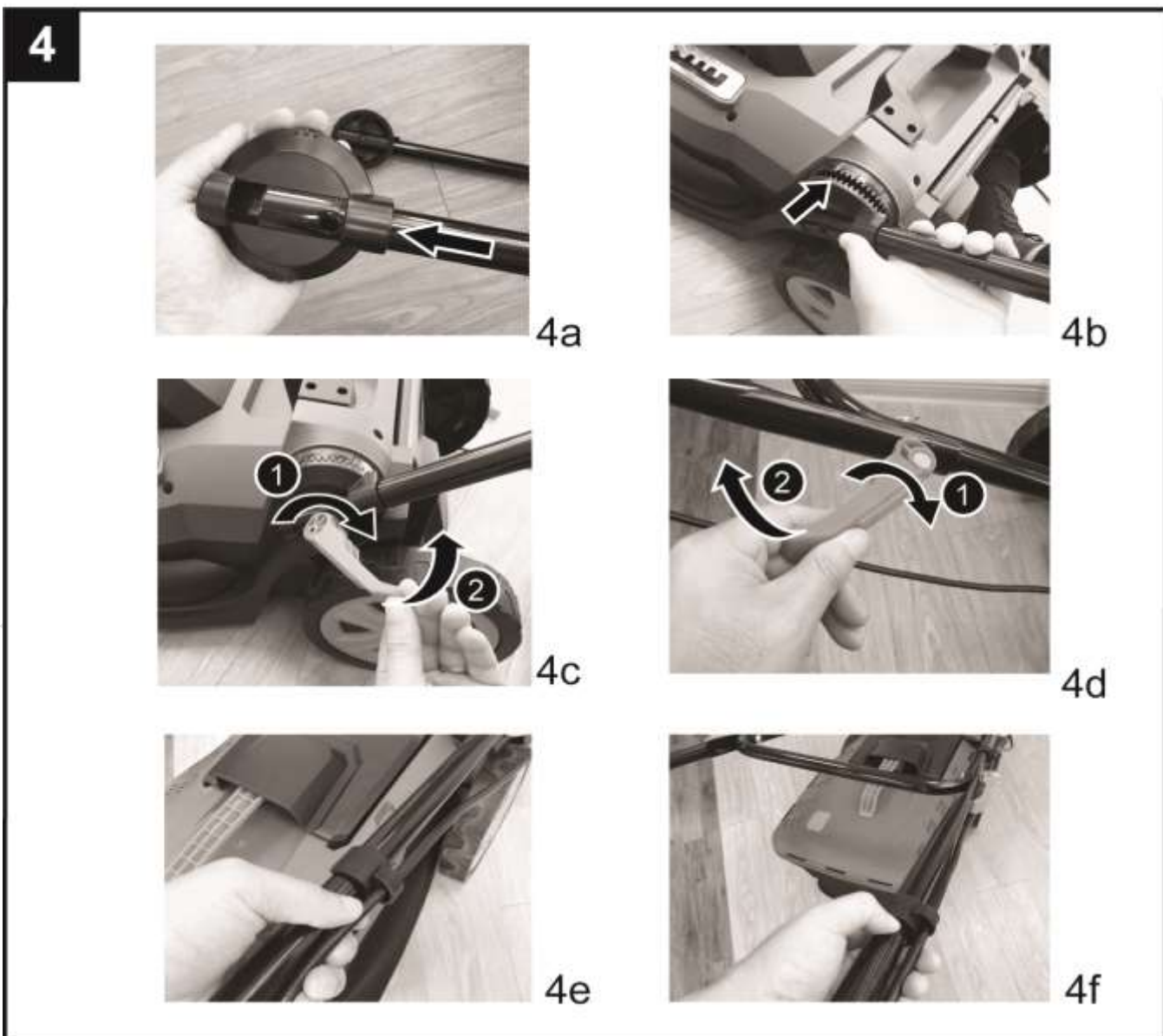

4

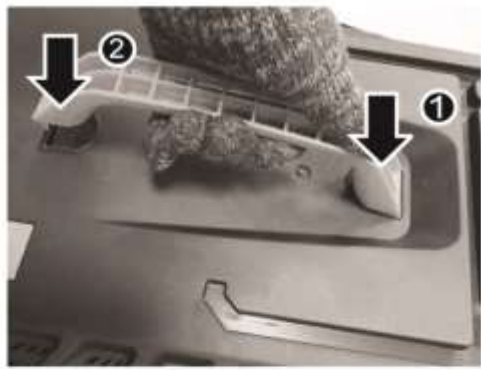

4g

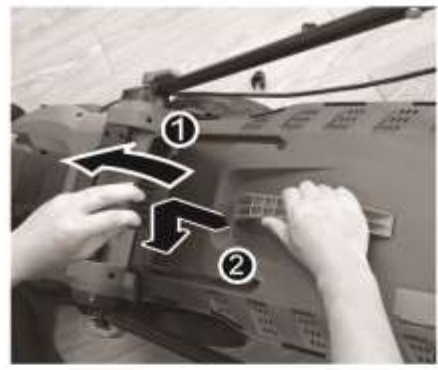

4h

5

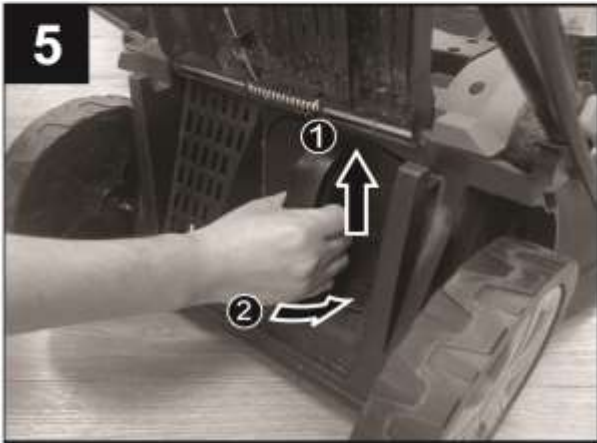

6

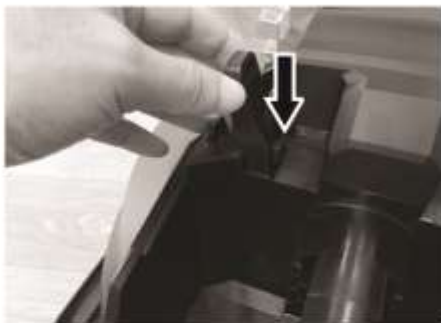

6a



6b



6c

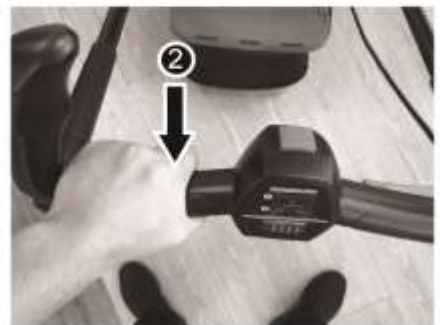

6d



7

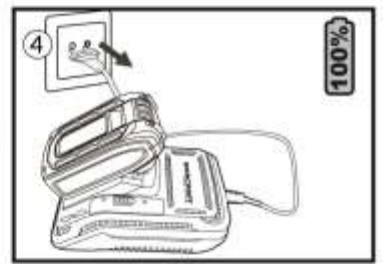
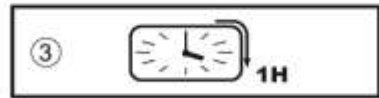
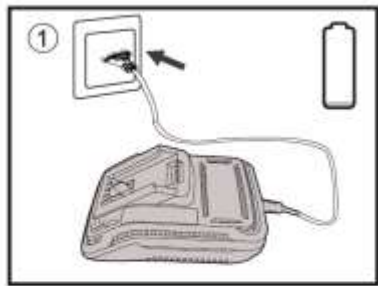

8

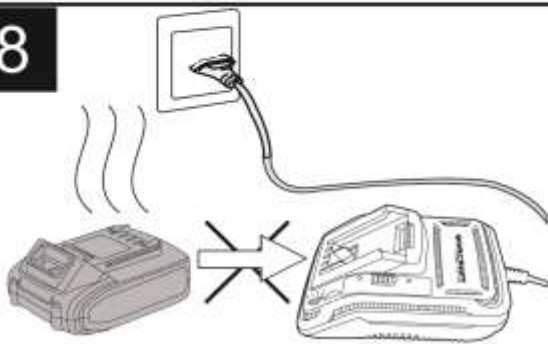

9

	0-12%
	13-25%
	26-50%
	51-75%
	76-100%



10



10a



10b



10c

## AKUMULÁTOROVÁ KOSAČKA NA TRÁVU

### POUŽITIE

Akumulátorová kosačka na trávnu je určená na kosenie trávniku v súkromných priestoroch a smie sa používať len na suché kosenie. Ročný prevádzkový čas, by vo všeobecnosti nemal presiahnuť 50 hodín. Je zakázané používať akumulátorovú kosačku na trávnu na komerčné používanie vo verejných parkoch a športových areáloch, ako aj v poľnohospodárstve a lesníctve.

**Dôležité:** Vzhľadom na vysoké riziko poranenia používateľa sa akumulátorová kosačka na trávnu nesmie používať na orezávanie kríkov, živých plotov, odstraňovanie lístia a nečistôt z chodníkov a vyrovnanie povrchov (odstraňovanie krtincov).

Zariadenie používajte iba na predpísané účely. Akékoľvek iné použitie je považované za prípad nesprávneho použitia. Používateľ/obsluha a nie výrobca nesie zodpovednosť za akékoľvek poškodenie, alebo zranenia spôsobené týmto nesprávnym používaním. Majte na pamäti, že toto zariadenie nebolo navrhnuté pre komerčné alebo priemyselné používanie. Záruka nebude platná pokiaľ bude zariadenie používané na komerčné, priemyselné alebo podobné účely.



### TECHNICKÉ PARAMETRE













	<b>NAPÄTIE</b>	2x20 V
	<b>KAPACITA</b>	4Ah
	<b>OTÁČKY NAPRÁZDNO</b>	3 600 min <sup>-1</sup>
	<b>ŠÍRKA ZÁBERU</b>	400 mm
	<b>NASTAVENIE VÝŠKY</b>	25-70 cm
	<b>ZBERNÝ KOŠ</b>	45 l
	<b>HMOTNOSŤ</b>	13 kg

### ČASTI VÝROBKU

1	Spínač napájania	10	Podložka
2	Horná časť rukoväte	11	Nôž
3	Dolná časť rukoväte	12	Bezpečnostný kľúč
4	Prenosná rukoväť	13	Svorka na uchytenie kábla
5	Zberný kôš	14	Indikátor naplnenia zberného koša
6	Páka na nastavenie výšky kosenia	15	Rukoväť zberného koša
7	Veko zberného koša	16	Zaisťovacia páka
8	Štartovacie tlačidlo	17	Skrutka
9	Stupnica nastavenia výšky kosenia	18	Mulčovacia záslepka

### VYSVETLIVKY SYMBOLOV

	Všeobecné upozornenie na nebezpečenstvo.
	Prečítajte si návod na použitie.

	Existuje riziko vyhodenia predmetov ako sú napr. malé kamene, ktoré môžu ohroziť obsluhu alebo ostatných ľudí. <b>Upozornenie:</b> Počas prevádzky udržiavajte bezpečnú vzdialenosť od zariadenia.
	<b>Upozornenie:</b> Nedotýkajte sa rotujúceho noža. Uvedomte si, že nôž je ostrý a mohol by Vám odseknúť prsty na nohách alebo na rukách.
	Skôr ako sa budete dotýkať súčiastok zariadenia, počkajte, kým sa úplne zastavia. Po vypnutí zariadenia nôž naďalej rotuje a mohol by Vám spôsobiť zranenie.
	Pred vykonávaním opravných prác alebo údržby vyberte bezpečnostný kľúč.
	Nepracujte v daždi, ani nenechávajte zariadenie vonku ak prší.
	Výrobok je v súlade s platnými európskymi smernicami a bola vykonaná metóda hodnotenia zhody týchto smerníc.
	Nevyhadzujte do bežného domového odpadu. Namiesto toho, ekologicky prijateľnou cestou sa obráťte na recyklačne strediska. Prosím venujte starostlivosť ochrane životného prostredia.
	Noste ochranné rukavice.
	Noste chránič sluchu.
	Používajte ochranné pracovné okuliare.
	Zaručená hladina akustického výkonu.
	Stupeň ochrany IPX1
	Trieda ochrany III

## BEZPEČNOSTNÉ POKYNY

**Dôležité upozornenie!** Starostlivo si prečítajte pokyny uvedené v tomto návode na použitie. Dobré sa oboznámte s obslužnými prvkami a so správnym používaním tohto zariadenia. Návod na používanie si starostlivo uschovajte na neskoršie používanie. Neznalosť bezpečnostných pokynov a návodu k obsluhu môže spôsobiť najväznejšie zranenia a dokonca aj usmrtenie.

- Nikdy nedovoľte používať túto akumulátorovú kosačku na trávu deťom ani žiadnym iným osobám, ktoré nie sú dôkladne oboznámené s týmto návodom na používanie. Predpisy niektorých krajín môžu obmedzovať vek obsluhujúcej osoby. Keď akumulátorovú kosačku na trávu nepoužívate, uskladnite ju tak, aby nebola dosiahnuteľná pre deti.
- Výrobok nie je určený na používanie osobami (vrátane detí), ktorým fyzická, zmyslová alebo mentálna neschopnosť či nedostatok skúseností a znalostí zabraňuje v bezpečnom používaní výrobku, ak na ne nebude dohliadané alebo ak neboli inštruované ohľadom použitia spotrebiča osobou zodpovednou za ich bezpečnosť. Dávajte pozor na deti, aby ste zabezpečili, že sa nebudú môcť s výrobkom hrať.
- Nikdy nekoste vtedy, keď sa v bezprostrednej blízkosti zdržiavajú nejaké osoby, predovšetkým deti, alebo domáce zvieratá.
- Obsluhujúca osoba alebo užívateľ je zodpovedný za úrazy a škody spôsobené iným ľuďom alebo za škody na ich majetku.
- Nepracujte s akumulátorovou kosačkou na trávu keď ste bosý, alebo keď máte obuté otvorené sandále. Pri práci noste vždy pevnú obuv a dlhé nohavice.
- Nepracujte s akumulátorovou kosačkou na trávu ak ste pod vplyvom alkoholu, drog alebo liekov.
- Dôkladne preskúmajte plochu, ktorú budete kultivovať a odstráňte kamene, palice, drôty, kosti a iné cudzie telesá.
- Pred použitím vždy zrakom skontrolujte, či nie sú nôž, upevňovacia skrutka a celá rezacia jednotka

opotrebované alebo poškodené. Opotrebovaný alebo poškodený nôž a upevňovacia skrutka smú byť vymenené len ako súprava, aby sa zabránilo nevyváženosti.

- Pracujte iba za denného svetla alebo pri dobrom umelom osvetlení.

- Nepracujte s akumulátorovou kosačkou na trávu za nepriaznivého počasia, najmä keď sa blíži búrka.

- Podľa možnosti nepoužívajte akumulátorovú kosačku na trávu vtedy, keď je tráva mokrá.

- Pri práci vždy pokojne kráčajte, nikdy rýchlo nebežte.

- Akumulátorová kosačka na trávu sa zásadne nesmie používať s poškodenými ochrannými prvkami, krytmi alebo bez bezpečnostných zariadení, ako sú napríklad ochranný kryt a/alebo zberný kôš na trávu.

- **Práca na svahu môže byť nebezpečná:**

- Nekoste príliš strmé svahy. Z bezpečnostných dôvodov sa akumulátorová kosačka na trávu nesmie používať na kosenie svahov, ktorých sklon presahuje 15°.

- Vždy dávajte pozor na bezpečnú chôdzu.

- Vždy postupujte pri kosení priečne, nikdy nie smerom hore a smerom dole.

- Mimoriadne opatrne postupujte pri zmene smeru pohybu na svahoch.

- Mimoriadnu opatrnosť zachovávajte pri chôdzi dozadu alebo pri ťahaní akumulátorovej kosačky na trávu smerom dozadu.

- Pri kosení trávniku posúvajte akumulátorovú kosačku na trávu vždy smerom dopredu a nikdy ju neťahajte smerom k svojmu telu.

- Nôž musí byť vždy zastavený, keď potrebujete akumulátorovú kosačku na trávu nakloniť a preniesť krížom cez plochy, ktoré nie sú zarastené trávou, a pri jej preprave na plochu, ktorú chcete pokosiť a takisto aj späť.

- Akumulátorovú kosačku na trávu pri štartovaní alebo pri spúšťaní motora nenakláňajte, s výnimkou prípadu, ak je to potrebné jej naštartovanie vo vysokej tráve. V takomto prípade stranu odvrátenú od obsluhy nenadvihujte stláčaním rukoväte viac, ako je bezpodmienečne potrebné. Dávajte pozor na to, aby ste mali ruky položené na rukoväti, keď akumulátorovú kosačku na trávu opätovne spúšťate do pracovnej polohy.

- Pri štartovaní akumulátorovej kosačky na trávu dávajte pozor na to, aby ste mali chodidlá v dostatočnej vzdialenosti od rotujúcich súčiastok.

- Nedávajte svoje ruky ani chodidlá do blízkosti rotujúcich súčiastok ani pod ne.

- Akumulátorovú kosačku na trávu nikdy nezdvíhajte ani neprenášajte vtedy, keď je motor v chode.

- V žiadnom nevykonávajte na akumulátorovej kosačke na trávu nejaké zmeny. Nedovolené zmeny by mohli negatívne ovplyvniť bezpečnosť Vášho akumulátorovej kosačky na trávu a mať za následok zvýšenie hluku a vibrácií.

- Akumulátorovú kosačku na trávu vypnite a vyťahnite akumulátor zo zariadenia:

a) vždy vtedy, keď sa od zariadenia vzdialite,

b) keď chcete odstrániť nečistoty blokujúce zariadenie,

c) keď budete zariadenie kontrolovať, čistiť, alebo na ňom niečo iné robiť (opravovať ho),

d) ak začne nezvyčajne vibrovať (okamžite skontrolujte).

## BEZPEČNOSTNÉ POKYNY PRE AKUMULÁTOR A NABÍJAČKU

- Pred prvým použitím akumulátora a nabíjačky si pozorne prečítajte návod na obsluhu.

1. Overte, či elektrický prúd, ktorý je k dispozícii vo vašej sieti, je zhodný s tým, ktorý je uvedený na nabíjačke akumulátora.

2. Nedovoľte aby vlhkosť, dážď či striekajúca voda dosiahli na miesto nabíjania akumulátora.

3. Nenabíjajte akumulátor, keď je teplota pod 10 °C alebo nad 40 °C. Nabíjanie akumulátora pri extrémnych teplotách môže znížiť jeho životnosť.

4. S poškodeným akumulátorom, ktorý už nemožno nabiť, treba zaobchádzať ako s nebezpečným odpadom. Neodhadzujte akumulátor do smetí, ohňa ani vody.

5. Používajte len akumulátor a nabíjačku schválenú výrobcom pre použitie v daných zariadeniach.

6. Udržujte nabíjačku čistú, mimo prachu a nečistôt.

7. Vždy odstráňte akumulátor pred opravou zariadenia.

8. Prekryte kontakty akumulátora, aby ste predišli skratu.

9. Vyhnite sa nebezpečenstvu výbuchu!



10. Nefajčite počas nabíjania akumulátora alebo na mieste jeho uskladnenia. Z pokazených akumulátorov môže unikáť výbušný plyn vodík ktorý sa môže vznietiť od otvoreného plameňa alebo iskry.

11. V prípade požiaru sa snažte uhasiť oheň.

12. Akumulátor a nabíjačka sa priebehu nabíjania mierne zahrievajú.

### **Chemické nebezpečenstvo:**

Neotvárajte obal akumulátora. Chráňte akumulátor pred nárazom. Ak dôjde k vytečeniu elektrolytu z akumulátora, je nevyhnutné zabrániť styku s pokožkou. Ak predsa príde ku kontaktu elektrolytu s pokožkou, opláchnite postihnuté miesto ihneď s vodou. V prípade, že sa vám elektrolyt dostane do očí, okamžite vyhľadajte lekára.

### **Nabíjanie:**

Pripojte k zdroju napájania 230 V a spojte nabíjací kábel s nabíjacím modulom. Vložte batériu do nabíjačky, uistite sa, že je polarita (+ / -) správna! Keď je batéria nabíjaná, svieti červená kontrolka. Dôležité: ak sa červená kontrolka nerozsvieti okamžite po vložení batérie, ktorá bola práve používaná, odpojte batériu a vložte ju po niekoľkých minútach do nabíjačky späť. Bežný čas nabíjania je okolo 1 – 1,5 hodín. Po tejto dobe nabíjacie zariadenie zaistí, že sa dosiahol plne nabitého stavu. Batéria je tepelnou poistkou chránená proti prebitiu, preto môže v nabíjačke zostať dlhší čas bez poškodenia (však, nie dlhšie ako 24 hodín). Zahriatie batérie a nabíjacieho zariadenia na konštantnú teplotu je normálne a nie je známkou poškodenia. Podstatne skrátenej prevádzkový čas batérie znamená, že musí byť batéria vymenená.

## **POUŽITIE A MONTÁŽ**

### **MONTÁŽ:**

Akumulátorová kosačka na trávnu sa dodáva čiastočne zmontovaná (obr. 3). Pred jej použitím je potrebné namontovať rukoväť a zberný kôš. Postupujte podľa pokynov krok za krokom a pozrite sa na obrázky.

#### **1. Montáž dolnej časti rukoväte (4a-4c)**

- Najprv namontujte úchyt nastavenia výšky dolnej časti rukoväte na dolnú časť rukoväte. (obr. 4a)
- Už zmontovanú časť namontujte k telu kosačky (obr. 4b).
- Zarovnajte otvor na zmontovanej časti s otvorom na tele kosačky, potom vložte podložku (10) a jednotlivé časti zaistíte pomocou zaistovacej páky (16) (obr. 4c).

#### **2. Montáž hornej časti rukoväte**

Zarovnajte otvor na hornej časti rukoväti s otvorom na dolnej časti rukoväti, potom vložte podložku (10) a jednotlivé časti zaistíte pomocou zaistovacej páky (16) (obr. 4c a 4d).

#### **3. Montáž svorky na uchytenie kábla**

- Nainštalujte obidve svorky na uchytenie kábla každú zvlášť na hornú a dolnú časť rukoväte (obr. 4e a obr. 4f).

#### **4. Montáž rukoväte zberného koša**

Zatlačte jeden koniec rukoväte do otvoru na zbernom koši následne zatlačte druhý koniec (obr. 4g).

#### **5. Montáž zberného koša**

- Ľavou rukou vyklopte nahor veko zberného koša.
- Namontujte zberný kôš (obr. 4h).

#### **6. Montáž mulčovacej záslepky (obr. 5)**

- **UPOZORNENIE** Pri mulčovaní používajte výhradne originálne mulčovacie príslušenstvo.
- Odmontujte zberný kôš a rukou pridržiňte plastový kryt zberného koša.
- Namontujte mulčovaciu záslepku do vyhadzovacieho otvoru a uistite sa že je v otvore pevne usadená.
- **UPOZORNENIE** Mulčovaciu záslepku montujte a demontujte výhradne pri vypnutom motore.

-Nemulčujte vysokú trávú naraz, zabránite tým preťaženiu mechanizmu kosačky a motora.

## **POUŽITIE:**

### **1. Bezpečnostný kľúč**

- Akumulátorová kosačka na trávú je vybavená bezpečnostným kľúčom (12), ktorý sa nachádza v priestore pre vloženie akumulátorov.
- Pred začatím práce musíte vložiť bezpečnostný kľúč do príslušného priestoru (obr. 6a).
- Pred každým nastavením výšky kosenia alebo vykonaním akejkoľvek údržby alebo výmeny noža musíte vytiahnuť bezpečnostný kľúč.

### **2. Nastavenie výšky kosenia**

**Upozornenie!** Výšku kosenia nastavujte len vtedy, keď je akumulátorová kosačka na trávú vypnutá a bezpečnostný kľúč (12) vytiahnutý.

#### **Výšku kosenia nastavíme nasledovne:**

1. Páku na nastavenia výšky kosenia (6) zatlačte smerom von.
2. Potlačte páku na nastavenie výšky kosenia (6) smerom nadol alebo ju potiahnite smerom nahor na požadovanú výšku kosenia.
3. Zatlačte páku na nastavenie výšky kosenia (6) do zodpovedajúceho výklenku a skontrolujte, či je vo výklenku bezpečne usadená.

#### **Odčítanie výšky kosenia**

- Výšku kosenia je možné nastaviť v rozmedzí 25-70 mm v 6 intervaloch a dá sa na odčítať na stupnici nastavenia výšky kosenia.

### **3. Montáž a demontáž akumulátorov (obr. 6b)**

#### **Montáž:**

- Otvorte kryt akumulátorov a vložte dve akumulátory do držiakov (obr. 6b).

**Poznámka!** Používajte iba akumulátory nabité na rovnakú úroveň. Nikdy nepoužívajte súčasne plne a napoly nabité akumulátory.

- Akumulátory vždy nabíjajte súčasne.
- Doba prevádzky zariadenia závisí od akumulátora s nižšou úrovňou nabitia.
- Akumulátory musia byť pred použitím úplne nabité.
- Zatvorte kryt akumulátorov a uistite sa, že je správne zaistený.

#### **Demontáž:**

- Otvorte kryt akumulátorov stlačte uvoľňovacie tlačidlo na akumulátore a následne akumulátor vyberte zo zariadenia potiahnutím smerom dozadu.

### **4. Zapnutie / Vypnutie (obr. 6c a obr. 6d)**

Aby sa zabránilo náhodnému zapnutiu zariadenia, je kosačka na trávú vybavená bezpečnostným kľúčom.

Ak chcete akumulátorovú kosačku na trávú zapnúť, držte stlačené štartovacie tlačidlo (8) a súčasne držte stlačený spínač napájania (1) (obr. 6c a obr. 6d). Môže trvať niekoľko sekúnd pokiaľ sa akumulátorová kosačka na trávú naštartuje.

Ak chcete akumulátorovú kosačku na trávú vypnúť, jednoducho uvoľníte spínač napájania (1). Akumulátorová kosačka na trávú sa úplne zastaví za 3 sekundy.

### **5. Indikátor naplnenia zberného koša**

- Zberný kôš je vybavený indikátorom naplnenia zberného koša, ktorý sa otvára prietokom vzduchu, ktorý generuje akumulátorová kosačka na trávú počas prevádzky. Ak sa indikátor naplnenia zberného koša počas kosenia zatvorí, zberný kôš je naplnený a musí sa vyprázdniť. Na zabezpečenie správneho fungovania indikátora naplnenia zberného koša musia byť otvory pod ním vždy čisté a priechodné.

## 6. Vyprázdenie zberného koša



**POZOR! Nebezpečenstvo zranenia porezaním. Nikdy nevyklápage veko zberného koša pokiaľ akumulátorová kosačka na trávu nie je vypnutá. Pri siahnutí do rotujúceho noža hrozí nebezpečenstvo porezania.**

- Ľavou rukou vyklopte nahor veko zberného koša.
- Zberný kôš nadvihnite z držiaka a vyberte ho smerom dozadu.
- Vyprázdnite zberný kôš. Vyčistíte aj vyfukovacie otvory indikátora naplnenia zberného koša, aby mohol aj naďalej bezproblémovo fungovať. Na čistenie nepoužívajte ruky ani nohy ale vhodné nástroje, ako je kefa alebo metla.
- Namontujte zberný kôš.

## 7. Odporúčané rady

- Dávajte pozor na predmety v tráve a odstráňte ich z pracovného priestoru.
- Koste len za priaznivých podmienok viditeľnosti.
- Koste len s ostrým rezacím nožom.
- Akumulátorovú kosačku na trávu riadte len držaním za rukoväť.
- Pri práci vždy pokojne kráčajte, nikdy rýchlo nebežte.
- Pokúste sa kosiť v priamych líniách pre príjemný, čistý vzhľad. Línie by sa mali navzájom prekrývať o niekoľko centimetrov, aby sa zabránilo vytvoreniu pruhov.
- Výkon kosenia, resp. plocha, ktorú je možné pokosiť, je závislá od vlastností trávnik (napr. dĺžka, hustota trávy, zvolená výška rezu a vlhkosť trávy sa prejavia na výkone kosenia).
- Optimálna prevádzková doba sa dosiahne častým kosením a udržiavaním nízkej trávy.
- V hlavnej vegetačnej sezóne (máj - jún) budete pravdepodobne musieť trávnu kosiť dvakrát týždenne, inak len raz týždenne.
- Výška kosenia by mala byť medzi 4 - 6 cm nie viac ako polovica výšky trávy.
- Akumulátorovú kosačku na trávnu nepreťažujte! Ak otáčky motora značne klesnú z dôvodu vysokej, ťažkej trávy, zväčšíte výšku kosenia a koste viackrát.
- Vietor a slnko môžu trávnik po kosení vysušiť, preto koste neskoro popoludní.
- Udržujte spodnú stranu krytu noža čistú a odstráňte nahromadenú trávnu, Nahromadená tráva zhoršujú spustenie kosačky, znižuje kvalitu kosenia a sťažuje zber pokosenej trávy.
- Pred vykonaním kontroly noža vypnite motor, vytiahnite akumulátory a bezpečnostný kľúč (12). Majte na pamäti, že nôž sa neustále otáča aj niekoľko sekúnd po vypnutí motora. Nikdy sa nepokúšajte nôž manuálne zastaviť. Pravidelne kontrolujte, či je nôž pevne a bezpečne pripevnený, je v dobrom stave a je ostrý. V prípade potreby nôž vymeňte alebo naostrite. V prípade, že lopatka noža narazí na predmet, ihneď vypnite akumulátorovú kosačku na trávnu. Počkajte, kým sa nôž úplne zastaví. Potom skontrolujte stav noža a upevňovacej skrutky. V prípade potreby vymeňte.

## ÚDRŽBA

- Pred začatím akejkoľvek kontroly alebo údržby, zariadenie vypnite a vytiahnite bezpečnostný kľúč (12) a vytiahnite akumulátory.



**POZOR! Nebezpečenstvo zranenia. Ostré a pohybujúce sa diely prístroja môžu spôsobiť zranenia. Vždy noste ochranné pracovné rukavice.**

- Odporúčame akumulátorovú kosačku na trávnu vyčistiť po každom použití.
- Udržiavanie akumulátorovej kosačky na trávnu v dobrom stave nielenže zaručuje dlhodobú životnosť a vysoký výkon, ale tiež umožňuje zariadeniu kosiť trávnu s minimálnym úsilím.
- Všetky bezpečnostné prvky, vetracie otvory a kryt motora udržiavajte stále čisté. Akumulátorovú kosačku na trávnu vyčistíte čistou suchou alebo jemne navlhčenou handričkou, kefkou alebo ju vyfúkajte stlačeným vzduchom pri nízkom tlaku. Nikdy nepoužívajte čistiace prostriedky alebo rozpúšťadla ako je benzín, alkohol, čpavok a pod!. Tieto rozpúšťadla môžu poškodiť plastové časti výrobku.



**POZOR! Nebezpečenstvo spôsobené vodou. Voda v zariadení spôsobuje skraty a zničenie elektrických konštrukčných prvkov. Nikdy akumulátorovú kosačku na trávnu nečistite s tečúcou vodou.**

- Uistite sa, že sú všetky upevňovacie prvky (napr. skrutky, matice atď.) vždy pevne utiahnuté, aby bolo možné s akumulátorovou kosačkou na trávnu bezpečne pracovať. Opotrebovaný alebo poškodený nôž a upevňovacia skrutka smú byť vymenené len ako súprava, aby sa zabránilo nevyváženosti.
- Pravidelne kontrolujte funkčnosť a opotrebovanie časti zberného koša. V prípade potreby okamžite vymeňte príliš opotrebované alebo poškodené časti.



**VAROVANIE! Vážne zranenia spôsobené odlietajúcimi kusmi noža**

**Opotrebovaný, prasknutý alebo poškodený nôž sa môže zlomiť a jeho kusy sa môžu stáť nebezpečnými projektilmi.**

- Nôž je vystavený väčšiemu opotrebovaniu ako iné komponenty. Pravidelne preto kontrolujte, či je nôž pevne upevnený a či nie je poškodený.
- Nadmerne vibrovanie akumulátorovej kosačky na trávnu znamená, že nôž nie je správne vyvážený alebo sa zdeformoval po náraze do nejakého predmetu.
- Akumulátorovú kosačku na trávnu nepoužívajte, ak je nôž opotrebovaný alebo poškodený.
- Tupé alebo poškodené nože nechajte naostriť, resp. vymeniť v autorizovanom servisnom stredisku.

**Výmena noža (obr. 10)**

Z bezpečnostných dôvodov odporúčame, aby bol nôž vymenený kvalifikovaným pracovníkom.

**Dôležité!** Vždy noste pracovné rukavice!

Nôž vymeňte len za originálny náhradný nôž, pretože zaisťuje vysoký výkon a bezpečnosť za všetkých podmienok.

Postupujte podľa nasledujúcich krokov:

1. Z akumulátorovej kosačky na trávnu vyberte akumulátory (obr. 10a).
2. Vytiahnite bezpečnostný kľúč (obr. 10b).
3. Uvoľnite upevňovaciu skrutku noža proti smeru hodinových ručičiek (obr. 10c).
4. Odstráňte nôž a nahradte ho novým. Pri montáži noža sa uistite, že je namontovaný v smere hodinových ručičiek. Lopatky noža musia smerovať do priestoru pre motor. Kolíky na unášači noža musia byť zarovnané s otvormi v noži.
5. Utiahnite upevňovaciu skrutku univerzálnym kľúčom. Uťahovací moment by mal byť približne. 25 Nm.

- Na konci sezóny vykonajte všeobecnú kontrolu akumulátorovej kosačky na trávnu a odstráňte akúkoľvek trávnu a nečistoty, ktoré sa môžu nahromadiť.
- Na začiatku každej sezóny sa uistite, že ste skontrolovali stav noža. V prípade potrebných opráv sa obráťte na náš zákaznícky servis.
- Používajte iba originálne náhradné diely.

**OCHRANA ŽIVOTNÉHO PROSTREDIA**



Aby sa zariadenie nepoškodilo počas prepravy, je dodávané zabalené v pevnom obale. Väčšina z obalových materiálov je recyklovateľná. Tieto materiály odneste do zberne na recykláciu. Vyradené zariadenia odovzdajte na predajni. Predajňa zabezpečí likvidáciu ekologickým spôsobom. Vyradené elektrické spotrebiče sú recyklovateľné a nesmú sa vyhadzovať spolu s domácim odpadom! Prosíme vás, aby ste nám aktívne pomáhali zachovať zdroje a chrániť životné prostredie tak, že tento spotrebič zanesiete do zberného strediska (ak máte túto možnosť).

# ES VYHLÁSENIE O ZHODE ES DECLARATION OF CONFORMITY

vydané/issued by

Výrobca/Producer: Shaoxing Shangyu Guanye Electrical Appliance Co.,Ltd  
Sídlo/Seated: ZHAOXIANGQIAO VILLAGE,XIAOYUE TOWN,SHANGYU DISTRICT ,SHAOXING CITY, P.R.C.

Represented by: SLOVAKIA TREND EXPORT - IMPORT, s.r.o.  
Sídlo/Seated: Michalovská 87/1414, Sobrance 07301, Slovensko  
IČO/ID Nr: 46512250

vyhlasuje na vlastnú zodpovednosť, že následne označené zariadenie na základe svojej koncepcie a konštrukcie, rovnako ako do obehu uvedené vyhotovenie, zodpovedá základným bezpečnostným požiadavkám príslušných legislatívnych predpisov/  
hereby declares that this appliance is in compliance with all basic safety requirements of all relevant directives.

**Akumulátorová kosačka / Cordless lawn mower Worcraft CLM-S40LiB, 2x20V, Li-Ion, 400 mm, 45 lit**

**Typ: GY2254**  
**Model: CLM-S40LiB**

bol navrhnutý a vyrobená v zhode s nasledujúcimi normami/was constructed and produced in compliance with following standards:

EN 60335-1:2012+A11:2014+A13:2017+A1:2019+A2:2019+A14:2019  
EN 60335-2-77:2010  
EN 62233:2008  
EN 55014-1:2017  
EN 55014-2:2015  
ISO 11094:1991  
EN ISO 3744:1995

a nasledujúcimi predpismi (všetko v platnom znení)/and all relevant directives (all in compliance):

EMC 2014/30/EU  
MD 2006/42/EC  
RoHS 2011/65/EU  
2005/88/EC

Noise measured Level/Hladina hluku nameraná LwA (89) dB(A)  
Noise guaranteed Level/Hladina hluku garantovaná LwA (96) dB(A)

Všetky súbory technickej dokumentácie sa nachádzajú k nahliadnutiu na adrese: /All related technical documentation and test report are available for checking at seat of company on following address: Slovakia TREND Export – Import s.r.o, Michalovská 87/1414, 073 01 Sobrance, Slovenská Republika

Last two digits when product has been introduced on market  
/ Posledné dve číslice roka, kedy bol výrobok označený značkou CE: 21

JUDr. Michal ŽEŇUCH  
per procuram  
SLOVAKIA TREND EXPORT - IMPORT, s.r.o.  
Michalovská 87/1414  
073 01 SOB RANCE  
IČO: 46512250, DIČ: 2023403371

Sobrance 10.6.2021  
Dátum a miesto vydania vyhlásenia  
Place and date of issue

.....  
Vydal/Issued by. Pečiatka/Podpis, Stamp/Signature  
JUDr. Michal Žeňuch, confidential clerk/prokurista



# WORCRAFT

PROFESSIONAL

## Záručný list / Warranty

Výrobné číslo:	Dátum predaja:	Podpis a pečiatka predajcu:

Meno zákazníka (názov firmy):	Adresa zákazníka (sídlo firmy):

<b>Zákazník svojím podpisom potvrdzuje, že mu bolo zariadenie predvedené a vysvetlené, že bol oboznámený s návodom na obsluhu, nasadením a užívaním stroja a že mu zariadenie bolo vydané kompletne.</b>	Podpis zákazníka:

## Záznamy o reklamáciách- záručných opravách

Dátum prijatia reklamácie:	Dátum ukončenia reklamácie:	Evidenčné číslo reklamácie:	Podpis prevedenej záručnej opravy (Záznam o neoprávnenej reklamácie)	Pečiatka servisného technika:

### Podmienky záruky

- Dodávateľ poskytuje na tento výrobok záručnú dobu uvedenú v tomto záručnom liste za podmienok dodržania spôsobu používania a skladovania výrobku v súlade s platnými podmienkami a normami, ako i návodom na obsluhu. Záručná doba začína plynúť od dátumu predaja. Záruka na batérie je 12 mesiacov.
- Predĺžená záručná doba 5 rokov sa poskytuje na výrobok za podmienok, že tento výrobok je dodávateľom označený v zozname výrobkov s predĺženou zárukou, konečným zákazníkom je spotrebiteľ a výrobok nebude používaný na komerčné nasadenie. Predĺžená záruka je podmienená pravidelnými servisnými prehliadkami v autorizovaných servisných strediskách dodávateľa.
- Záručná doba sa predlžuje o dobu, počas ktorej bol výrobok v záručnej oprave a je o tom uvedený záznam v zozname o záručných opravách tohto záručného listu. Právo na záručnú opravu si spotrebiteľ môže uplatniť v niektorom autorizovanom servisnom stredisku, podľa priloženého zoznamu „A“ servisných stredísk. Servisné strediská „B“ prevádzkujú záručné opravy len na výrobky, ktoré boli predané v ich prevádzkach. Zoznam servisných stredísk je pravidelne aktualizovaný u predajcov a na stránke dovozu: [www.strendpro.sk](http://www.strendpro.sk).
- Záručné stredisko je povinné zabezpečiť záručnú opravu v zákonom stanovenej lehote. Zákonom stanovená lehota na vybavenie reklamácie začína plynúť nasledujúcim dňom po dátume prijatia reklamácie v servisnom stredisku.
- Bezplatná záručná oprava nemôže byť uplatňovaná ak ide o poruchy, ktoré boli spôsobené používaním výrobku v rozpore s ustanoveniami uvedenými v návode na obsluhu, nesprávnou manipuláciou, mechanickým poškodením, bežným mechanickým opotrebením dielov spôsobeným prevádzkou stroja, vinou obsluhy, živelnou pohromou, neoprávneným zásahom do výrobku, poruchy zapríčinené použitím nevhodných náhradných dielov, použitím nevhodného paliva, a zrejme preťaženie stroja v dôsledku trvalého prekračovania hornej hranice výkonu. Práce spojené s čistením, základnou údržbou, ošetrovaním alebo nastavením zariadenia, ktoré môže viesť k obsluhu a sú uvedené v návode na obsluhu, nespádajú do rozsahu záruky.
- Za bežné opotrebenie dielov sa považuje hlavne opotrebenie: všetkých rotujúcich a pohyblivých častí, rezných častí a ich krytov, strižných skrutiek a klinov, prevodových a klinových remeňov, reťazových prevodov, trecie plochy brzd a spojok, dezény pneumatík a diely bežnej údržby ako sú: vzduchové, hydraulické a olejové filtre, zapalovacie sviečky, olejové a chladiace náplne.
- Z predĺženej záruky sú vyňaté časti strojov a zariadení, na ktoré ich konkrétny výrobca poskytuje kratšiu záruku ako dodávateľ na samotný výrobok, v ktorom sú namontované. Do tejto kategórie častí patria: akumulátory, žiarovky a podobne.
- Právo uplatniť nároky plynúce zo záruky má vlastník výrobku, pokiaľ tak urobí najneskôr v posledný deň záručnej doby.
- Pri reklamáciách sa postupuje podľa príslušných ustanovení Občianskeho zákonníka a Zákona o ochrane spotrebiteľa.
- Servisné prehliadky, ktoré sú podmienkou predĺženej 5 ročnej záruky, musia byť prevádzané len v autorizovanom servisnom stredisku dodávateľa, v pravidelných intervaloch a obdobie medzi jednotlivými prehliadkami nesmie prekročiť dobu 12 mesiacov. Prvá servisná prehliadka musí byť vykonaná najneskôr do 12 mesiacov od dátumu predaja výrobku. Servisné prehliadky vykonávajú servisné strediská v období posledných troch a prvých dvoch mesiacoch kalendárneho roku. Každá servisná prehliadka musí byť zaznamenaná v tomto záručnom liste s uvedeným dátumom prehliadky, podpisom a pečiatkou servisného strediska. Servisnou prehliadkou sa rozumie kontrola stroja, výmena náplní a filtrov podľa odporúčenia výrobcu, výmena opotrebených a poškodených dielov, ktoré môžu ovplyvniť poškodenie alebo opotrebenie iných dielov a samotné nastavenie stroja. Úkon servisnej prehliadky a použitý materiál sa účtuje podľa platného cenníka servisného strediska.

Pri uplatňovaní reklamácie je reklamujúci povinný predložiť k reklamácií čistý výrobok, doklad o kúpe alebo vyplnený a potvrdený záručný list. V prípade predĺženej záruky, záznamy o servisných prehliadkach a daňové doklady za jednotlivé prehliadky. Pri nesplnení niektorej z podmienok predĺženej záruky uvedenej v tomto záručnom liste, sa na výrobok poskytuje záručná doba 2 roky.

**ZÁRUČNÝ A POZÁRUČNÝ SERVIS VYKONÁVA SPLNOMOCNENÝ ZÁSTUPCA VÝROBCU**

Splnomocnený zástupca výrobcu: Slovakia Trend Export-Import s.r.o., Michalovská 87/1414, 073 01 Sobrance

Fax: (056) 652-2329 Tel: 0915 392 687 E-mail: [servis@slovakia-trend.sk](mailto:servis@slovakia-trend.sk)

## AKUMULÁTOROVÁ SEKAČKA NA TRÁVU

### POUŽITÍ

Akumulátorová sekačka na trávu je určena na sekání trávníku v soukromých prostorách a smí se používat jen na suché sekání. Roční provozní čas, by obecně neměl přesáhnout 50 hodin. Je zakázáno používat akumulátorovou sekačku na trávu na komerční používání ve veřejných parcích a sportovních areálech, jakož i v zemědělství a lesnictví.

**Důležité:** Vzhledem k vysoké riziko poranění uživatele se akumulátorová sekačka na trávu nesmí používat na ořezávání keřů, živých plotů, odstraňování listů a nečistot z chodníků a vyrovnání povrchů (odstraňování krtinců).

Zařízení používejte pouze na předepsané účely. Jakékoliv jiné použití je považováno za případ nesprávného použití. Uživatel / obsluha a ne výrobce nese odpovědnost za jakékoliv poškození nebo zranění způsobené tímto nesprávným používáním. Mějte na paměti, že toto zařízení nebylo navrženo pro komerční nebo průmyslové použití. Záruka nebude platná pokud bude zařízení používáno pro komerční, průmyslové nebo podobné účely.



### TECHNICKÉ PARAMETRY













	NAPĚTÍ	2x20 V
	KAPACITA	4Ah
	OTÁČKY NAPRÁZDNO	3 600 min <sup>-1</sup>
	ŠÍŘKA SNÍMKU	400 mm
	NASTAVENÍ VÝŠKY	25-70 cm
	SBĚRNÝ KOŠ	45 l
	HMOTNOST	13 kg

### ČÁSTI VÝROBKU

1	Spínač napájení	10	Podložka
2	Horní část rukojeti	11	Nůž
3	Dolní část rukojeti	12	Bezpečnostní klíč
4	Přenosní rukojeť	13	Svorka na uchycení kabelu
5	Sběrný koš	14	Indikátor naplnění sběrného koše
6	Páka pro nastavení výšky sečení	15	Rukojeť sběrného koše
7	Víko sběrného koše	16	Zajišťovací páka
8	Startovací tlačítko	17	Šroub
9	Stupnice nastavení výšky sečení	18	Mulčovací záslepka

### VYSVĚTLIVKY SYMBOLŮ

	Obecné upozornění na nebezpečí.
	Přečtěte si návod k použití.

	Existuje riziko vyhození předmětů jako jsou např. malé kameny, které mohou ohrozit obsluhu nebo ostatních lidí. <b>Upozornění:</b> Během provozu udržujte bezpečnou vzdálenost od zařízení.
	<b>Upozornění:</b> Nedotýkejte se rotujícího nože. Uvědomte si, že nůž je ostrý a mohl by Vám useknout prsty na nohou nebo na rukou.
	Než se budete dotýkat součástí zařízení, počkejte, dokud se úplně zastaví. Po vypnutí zařízení nůž nadále rotuje a mohl by Vám způsobit zranění.
	Před prováděním opravných prací nebo údržby vyjměte bezpečnostní klíč.
	Nepracujte v dešti, ani nenechávejte zařízení venku pokud prší.
	Výrobek je v souladu s platnými evropskými směrnici a byla provedena metoda hodnocení shody těchto směrnic.
	Nevyhazujte do běžného domovního odpadu. Namísto toho, ekologicky přijatelnou cestou se obraťte na recyklaci střediska. Prosím věnujte péči ochraně životního prostředí.
	Používejte ochranné rukavice.
	Noste chránič sluchu.
	Používejte ochranné pracovní brýle.
	Zaručená hladina akustického výkonu.
	Stupeň ochrany IPX1
	Třída ochrany III

## BEZPEČNOSTNÍ POKYNY

**Důležité upozornění!** Pečlivě si přečtěte pokyny uvedené v tomto návodu k použití. Dobře se seznámete s ovládacími prvky a se správným používáním tohoto zařízení. Návod k použití si pečlivě uschovejte na pozdější použití. Neznalost bezpečnostních pokynů a návodu k obsluze může způsobit nejvážnější zranění a dokonce i smrt.

- Nikdy nedovolte používat tuto akumulátorovou sekačku na trávu dětem ani žádným jiným osobám, které nejsou seznámeny s tímto návodem k použití. Předpisy některých zemí mohou omezovat věk obsluhující osoby. Když akumulátorovou sekačku na trávu nepoužíváte, uskladněte ji tak, aby nebyla dosažitelná pro děti.

- Výrobek není určen k používání osobami (včetně dětí), jimž fyzická, smyslová nebo mentální neschopnost či nedostatek zkušeností a znalostí zabraňuje v bezpečném používání výrobku, pokud na ně nebude dohlíženo nebo pokud nebyly instruovány ohledně použití spotřebiče osobou zodpovědnou za jejich bezpečnost. Dávejte pozor na děti, abyste zajistili, že se nebudou moci s výrobkem hrát.

- Nikdy nesekejte tehdy, když se v bezprostřední blízkosti zdržují nějaké osoby, především děti, nebo domácí zvířata.

- Obsluhující osoba nebo uživatel je odpovědný za úrazy a škody způsobené jiným lidem nebo za škody na jejich majetku.

- Nepracujte s akumulátorovou sekačkou na trávu když jste bosý, nebo když máte obuty otevřené sandály. při

práci noste vždy pevnou obuv a dlouhé kalhoty.

- Nepracujte s akumulátorovou sekačkou na trávu pokud jste pod vlivem alkoholu, drog nebo léků.

- Důkladně prozkoumejte plochu, kterou budete kultivovat a odstraňte kameny, hole, dráty, kosti a jiné cizí tělesa.

- Před použitím vždy zrakem zkontrolujte, zda nejsou nůž, upevňovací šroub a celá řezací jednotka

opotřebované nebo poškozené. Opotřebovaný nebo poškozený nůž a upevňovací šroub smí být vyměněny pouze jako souprava, aby se zabránilo nevyváženosti.

- Pracujte pouze za denního světla nebo při dobrém umělém osvětlení.

- Nepracujte s akumulátorovou sekačkou na trávu za nepříznivého počasí, zejména když se blíží bouřka.

- Podle možnosti nepoužívejte akumulátorovou sekačku na trávu, když je tráva mokrá.

- Při práci vždy klidně kráčejte, nikdy rychle neběhejte.

- Akumulátorová sekačka na trávu se zásadně nesmí používat s poškozenými ochrannými prvky, kryty nebo bez bezpečnostních zařízení, jako jsou například ochranný kryt a / nebo sběrný koš na trávu.

- **Práce na svahu může být nebezpečná:**

- Nesekejte příliš strmé svahy. Z bezpečnostních důvodů se akumulátorová sekačka na trávu nesmí používat pro sekání svahů, jejichž sklon přesahuje 15 °.

- Vždy dávejte pozor na bezpečnou chůzi.

- Vždy postupujte při sečení příčně, nikdy ne směrem nahoru a směrem dolů.

- Mimořádně opatrně postupujte při změně směru pohybu na svazích.

- Mimořádnou opatrnost zachovávejte při chůzi dozadu nebo při tažení akumulátorové sekačky na trávu směrem dozadu.

- Při sekání trávníku posunujte akumulátorovou sekačku na trávu vždy směrem dopředu a nikdy ji netahejte směrem ke svému tělu.

- Nůž musí být vždy zastaven, když potřebujete akumulátorovou sekačku na trávu naklonit a přenést křížem přes plochy, které nejsou zarostlé trávou, a při její přepravě na plochu, kterou chcete posekat a také zpět.

- Akumulátorovou sekačku na trávu při startování nebo při spouštění motoru nenaklánějte, s výjimkou případů, kdy je to nutné její nastartování ve vysoké trávě. V takovém případě stranu odvrácenou od obsluhy nezvedejte stlačováním rukojeti více, než je bezpodmínečně nutné. Dávejte pozor na to, aby jste měli ruce položené na rukojeti, když akumulátorovou sekačku na trávu znovu spouštíte do pracovní polohy.

- Při startování akumulátorové sekačky na trávu dávejte pozor na to, abyste měli chodidla v dostatečné vzdálenosti od rotujících součástí.

- Nedávejte své ruce ani chodidla do blízkosti rotujících součástí ani pod ně.

- Akumulátorovou sekačku na trávu nikdy nezvedejte ani nepřenášejte tehdy, když je motor v chodu.

- V žádném neprovádějte na akumulátorové sekačce na trávu nějaké změny. Nedovolené změny by mohly negativně ovlivnit bezpečnost Vašeho akumulátorové sekačky na trávu a mít za následek zvýšení hluku a vibrací.

- Akumulátorovou sekačku na trávu vypněte a vytáhněte akumulátor ze zařízení:

a) vždy tehdy, když se od zařízení vzdálíte,

b) když chcete odstranit nečistoty blokuující zařízení,

c) když budete zařízení kontrolovat, čistit nebo na něm něco jiného dělat (opravovat ho),

d) pokud začne neobvykle vibrovat (okamžitě zkontrolujte).

## **BEZPEČNOSTNÍ POKYNY PRO AKUMULÁTOR A NABÍJEČKU**

Před prvním použitím akumulátoru a nabíječky si pozorně přečtěte návod k obsluze.

1. Ověřte, zda elektrický proud, který je k dispozici ve vaší síti, je shodný s tím, který je uveden na nabíječce akumulátoru.

2. Nedovolte aby vlhkost, déšť či stříkající voda dosáhly na místo nabíjení akumulátoru.

3. Nenabíjejte akumulátor, když je teplota pod 10 ° C nebo nad 40 ° C. Nabíjení akumulátoru při extrémních teplotách může snížit jeho životnost.

4. S poškozeným akumulátorem, který již nelze nabít, je třeba zacházet jako s nebezpečným odpadem. Neodhazujte akumulátor do smetí, ohně ani vody.

5. Používejte pouze akumulátor a nabíječku schválenou výrobcem pro použití v daných zařízeních.

6. Udržujte nabíječku čistou, mimo prachu a nečistot.

7. Vždy odstraňte akumulátor před opravou zařízení.

8. Překryjte kontakty akumulátoru, abyste předešli zkratu.

9. Vyhněte se nebezpečí výbuchu!



10. Nekuřte během nabíjení akumulátoru nebo na místě jeho uskladnění. Z zkažených akumulátorů může unikát výbušný plyn vodík který se může vznítit od otevřeného plamene nebo jiskry.

11. V případě požáru se snažte uhasit oheň.

12. Akumulátor a nabíječka se během nabíjení mírně zahřívají.

### **Chemické nebezpečí:**

Neotvírejte obal akumulátoru. Chraňte akumulátor před nárazem. Pokud dojde k vytečení elektrolytu z akumulátoru, je nezbytné zabránit styku s pokožkou. Pokud přece dojde ke kontaktu elektrolytu s pokožkou, opláchněte postižené místo ihned s vodou. V případě, že se vám elektrolyt dostane do očí, okamžitě vyhledejte lékaře.

### **Nabíjení:**

Připojte ke zdroji napájení 230 V a spojte nabíjecí kabel s nabíjecím modulem. Vložte baterii do nabíječky, ujistěte se, že je polarita (+ / -) správná! Když je baterie nabíjena, svítí červená kontrolka. Důležité: pokud se červená kontrolka nerozsvítí okamžitě po vložení baterie, která byla právě používána, odpojte baterii a vložte ji po několika minutách do nabíječky zpět. Běžný čas nabíjení je kolem 1 - 1,5 hodin. Po této době nabíjecí zařízení zajistí, že bylo dosaženo plně nabitého stavu. Baterie je tepelnou pojistkou chráněna proti přebití, proto může v nabíječce zůstat delší dobu bez poškození (nicméně, ne déle než 24 hodin). Zahřátí baterie a nabíjecího zařízení na konstantní teplotu je normální a není známkou poškození. Podstatně zkrácený provozní doba baterie znamená, že musí být baterie vyměněna.

## **POUŽITÍ A MONTÁŽ**

### **MONTÁŽ:**

Akumulátorová sekačka na trávu se dodává částečně smontovaná (obr. 3). Před jejím použitím je třeba namontovat rukojeť a sběrný koš. Postupujte podle pokynů krok za krokem a podívejte se na obrázky.

#### **1. Montáž dolní části rukojeti (4a-4c)**

- Nejprve namontujte úchyt nastavení výšky dolní části rukojeti na dolní část rukojeti. (Obr. 4a)
- Už smontovanou část namontujte k tělu sekačky (obr. 4b).
- Srovnejte otvor na sestavené části s otvorem na těle sekačky, pak vložte podložku (10) a jednotlivé části zajistěte pomocí zajišťovací páky (16) (obr. 4c).

#### **2. Montáž horní části rukojeti**

Srovnejte otvor na horní části rukojeti s otvorem na dolní části rukojeti, pak vložte podložku (10) a jednotlivé části zajistěte pomocí zajišťovací páky (16) (obr. 4c a 4d).

#### **3. Montáž svorky na uchycení kabelu**

- Nainstalujte obě svorky na uchycení kabelu každou zvlášť na horní a dolní část rukojeti (obr. 4e a obr. 4f).

#### **4. Montáž rukojeti sběrného koše**

Zatlačte jeden konec rukojeti do otvoru na sběrném koši následně zatlačte druhý konec (obr. 4g).

#### **5. Montáž sběrného koše**

- Levou rukou vyklopte nahoru víko sběrného koše.
- Namontujte sběrný koš (obr. 4h).

#### **6. Montáž mulčovací záslepky (obr. 5)**

- **UPOZORNĚNÍ** Při mulčování používejte výhradně originální mulčovací příslušenství.
- Odmontujte sběrný koš a rukou přidržeťte plastový kryt sběrného koše.
- Namontujte mulčovací záslepku do vyhazovacího otvoru a ujistěte se že je v otvoru pevně usazena.
- **UPOZORNĚNÍ** mulčovací záslepku montujte a demontujte výhradně při vypnutém motoru.
- Nemulčujte vysokou trávu najednou, zabráníte tím přetížení mechanismu sekačky a motoru.

## **POUŽITÍ:**

### **1. Bezpečnostný klíč**

- Akumulátorová sekačka na trávu je vybavena bezpečnostním klíčem (12), který se nachází v prostoru pro vložení akumulátorů.
- Před zahájením práce musíte vložit bezpečnostní klíč do příslušného prostoru (obr. 6a).
- Před každým nastavením výšky sečení nebo prováděním údržby nebo výměny nože musíte vytáhnout bezpečnostní klíč.

### **2. Nastavení výšky sečení**

**Upozornění!** Výšku sečení nastavujte pouze tehdy, když je akumulátorová sekačka na trávu vypnutá a bezpečnostní klíč (12) vytažen.

#### **Výšku sečení nastavíme následovně:**

1. Páku na nastavení výšky sečení (6) zatlačte směrem ven.
2. Zatlačte páku pro nastavení výšky sečení (6) směrem dolů nebo ji vytáhněte směrem nahoru na požadovanou výšku sečení.
3. Zatlačte páku pro nastavení výšky sečení (6) do odpovídajícího výklenku a zkontrolujte, zda je ve výklenku bezpečně usazena.

#### **Odečítání výšky sečení**

- Výšku sekání lze nastavit v rozmezí 25-70 mm v 6 intervalech a dá se na odečítat na stupnici nastavení výšky sečení.

### **3. Montáž a demontáž akumulátorů (obr. 6b)**

#### **Montáž:**

- Otevřete kryt akumulátorů a vložte dvě akumulátory do držáků (obr. 6b).

**Poznámka!** Používejte pouze akumulátory nabitý na stejnou úroveň. Nikdy nepoužívejte současně plně a napůl nabité akumulátory.

- Akumulátory vždy nabíjejte současně.
- Doba provozu zařízení závisí od akumulátoru s nižší úrovní nabití.
- Akumulátory musí být před použitím zcela nabité.
- Zavřete kryt akumulátorů a ujistěte se, že je správně zajištěn.

#### **Demontáž:**

- Otevřete kryt akumulátorů stiskněte uvolňovací tlačítko na akumulátoru a následně akumulátor vyjměte ze zařízení potáhnutím směrem dozadu.

### **4. Zapnutí / Vypnutí (obr. 6c a obr. 6d)**

Aby se zabránilo náhodnému zapnutí zařízení, je sekačka na trávu vybavena bezpečnostním klíčem.

Chcete-li akumulátorovou sekačku na trávu zapnout, držte stisknuté startovací tlačítko (8) a současně držte stisknutý spínač napájení (1) (obr. 6c a obr. 6d). Může trvat několik sekund dokud se akumulátorová sekačka na trávu nastartuje.

Chcete-li akumulátorovou sekačku na trávu vypnout, jednoduše uvolněte spínač napájení (1). Akumulátorová sekačka na trávu se zcela zastaví za 3 sekundy.

### **5. Indikátor naplnění sběrného koše**

- Sběrný koš je vybaven indikátorem naplnění sběrného koše, který se otevírá průtokem vzduchu, který generuje akumulátorová sekačka na trávu během provozu. Pokud se indikátor naplnění sběrného koše během sečení zavře, sběrný koš je naplněn a musí se vyprázdnit. K zajištění správného fungování indikátoru naplnění sběrného koše musí být otvory pod ním vždy čisté a průchodné.

## 6. Vyprázdnění sběrného koše



**POZOR! Nebezpečí zranění pořezáním. Nikdy nevyklápajte víko sběrného koše pokud akumulátorová sekačka na trávu není vypnutá. Při zásah do rotujícího nože hrozí nebezpečí pořezání.**

- Levou rukou vyklopte nahoru víko sběrného koše.
- Sběrný koš zvedněte z držáku a vyjměte jej směrem dozadu.
- Vyprázdněte sběrný koš. Vyčistěte i vyfukovací otvory indikátoru naplnění sběrného koše, aby mohl i nadále bezproblémově fungovat. K čištění nepoužívejte ruce ani nohy ale vhodné nástroje, jako je kartáč nebo koště.
- Namontujte sběrný koš.

## 7. Doporučené rady

- Dávejte pozor na předměty v trávě a odstraňte je z pracovního prostoru.
- Sekejte jen za příznivých podmínek viditelnosti.
- Sekejte jen s ostrým řezacím nožem.
- Akumulátorovou sekačku na trávu řiďte pouze držením za rukojeť.
- Při práci vždy klidně kráčejte, nikdy rychle neběhejte.
- Pokuste se sekat v přímých liniích pro příjemný, čistý vzhled. Linie by se měly navzájem překrývat o několik centimetrů, aby se zabránilo vytvoření pruhů.
- Výkon sečení, resp. plocha, kterou je možné posekat, je závislá od vlastností trávníku (např. délka, hustota trávy, zvolená výška řezu a vlhkost trávy se projeví na výkonu sečení).
- Optimální provozní doba se dosáhne častým sekáním a udržováním nízké trávy.
- V hlavní vegetační sezóně (květen - červen) budete pravděpodobně muset trávu sekat dvakrát týdně, jinak jen jednou týdně.
- Výška sečení by měla být mezi 4 - 6 cm ne více než polovina výšky trávy.
- Akumulátorovou sekačku na trávu nepřetěžujte! Pokud otáčky motoru značně klesnou z důvodu vysoké, těžké trávy, zvětšíte výšku sečení a sekejte vícekrát.
- Vítr a slunce mohou trávník po sekání vysušit, proto sekejte pozdě odpoledne.
- Udržujte spodní stranu krytu nože čistou a odstraňte nahromaděnou trávu, nahromaděná tráva zhoršují spuštění sekačky, snižuje kvalitu sečení a ztěžuje sběr posečené trávy.
- Před provedením kontroly nože vypněte motor, vytáhněte akumulátory a bezpečnostní klíč (12). Mějte na paměti, že nůž se neustále otáčí i několik sekund po vypnutí motoru. Nikdy se nepokoušejte nůž manuálně zastavit. Pravidelně kontrolujte, zda je nůž pevně a bezpečně připevněn, je v dobrém stavu a je ostrý. V případě potřeby nůž vyměňte nebo naostřete. V případě, že lopatka nože narazí na předmět, ihned vypněte akumulátorovou sekačku na trávu. Počkejte, dokud se nůž zcela zastaví. Potom zkontrolujte stav nože a upevňovacího šroubu. V případě potřeby vyměňte.

## ÚDRŽBA

- Před zahájením jakékoliv kontroly nebo údržby, zařízení vypněte a vytáhněte bezpečnostní klíč (12) a vytáhněte akumulátory.



**POZOR! Nebezpečí zranění. Ostré a pohyblivé díly přístroje mohou způsobit zranění. Vždy noste ochranné pracovní rukavice.**

- Doporučujeme akumulátorovou sekačku na trávu vyčistit po každém použití.
- Udržování akumulátorové sekačky na trávu v dobrém stavu nejenže zaručuje dlouhodobou životnost a vysoký výkon, ale také umožňuje zařízení sekat trávu s minimálním úsilím.
- Všechny bezpečnostní prvky, větrací otvory a kryt motoru udržujte stále čisté. Akumulátorovou sekačku na trávu vyčistěte čistým suchým nebo jemně navlhčeným hadříkem, kartáčkem nebo ji vyfoukejte stlačeným vzduchem při nízkém tlaku. Nikdy nepoužívejte čisticí prostředky nebo rozpouštědla jako je benzín, alkohol, čpavek apod. Tyto rozpouštědla mohou poškodit plastové části výrobku.



**POZOR! Nebezpečí způsobené vodou. Voda v zařízení způsobuje zkratky a zničení elektrických konstrukčních prvků. Nikdy akumulátorovou sekačku na trávu nečistěte s tekoucí vodou.**

- Ujistěte se, že jsou všechny upevňovací prvky (např. šrouby, matice atd.) vždy pevně utaženy, aby

bylo možné s akumulátorovou sekačkou na trávu bezpečně pracovat. Opotřebovaný nebo poškozený nůž a upevňovací šroub smí být vyměněny pouze jako souprava, aby se zabránilo nevyváženosti.

- Pravidelně kontrolujte funkčnost a opotřebení části sběrného koše. V případě potřeby okamžitě vyměňte příliš opotřebované nebo poškozené části.



**VAROVÁNÍ! Vážné zranění způsobená odlétajícími kusy nože**

**Opotřebovaný, prasklý nebo poškozený nůž se může zlomit a jeho kusy se mohou stát nebezpečnými projektily.**

- Nůž je vystaven většímu opotřebení než jiné komponenty. Pravidelně proto kontrolujte, zda je nůž pevně upevněn a zda není poškozen.

- Nadměrně vibrování akumulátorové sekačky na trávu znamená, že nůž není správně vyvážený nebo se zdeformoval po nárazu do nějakého předmětu.

- Akumulátorovou sekačku na trávu nepoužívejte, pokud je nůž opotřebovaný nebo poškozený.

- Tupé nebo poškozené nože nechejte naostřit, resp. vyměnit v autorizovaném servisním středisku.

### Výměna nože (obr. 10)

Z bezpečnostních důvodů doporučujeme, aby byl nůž vyměněn kvalifikovaným pracovníkem.

**Důležité!** Vždy noste pracovní rukavice!

Nůž vyměňte jen za originální náhradní nůž, protože zajišťuje vysoký výkon a bezpečnost za všech podmínek.

Postupujte podle následujících kroků:

1. Z akumulátorové sekačky na trávu vyberte akumulátory (obr. 10a).

2. Vytáhněte bezpečnostní klíč (obr. 10b).

3. Uvolněte upevňovací šroub nože proti směru hodinových ručiček (obr. 10c).

4. Odstraňte nůž a nahraďte ho novým. Při montáži nože se ujistěte, že je namontován ve směru hodinových ručiček. Lopatky nože musejí směřovat do prostoru pro motor. Kolíky na unašeči nože musí být srovnány s otvory v noži.

5. Utáhněte upevňovací šroub univerzálním klíčem. Utahovací moment by měl být přibližně 25 Nm.

- Na konci sezóny proveďte všeobecnou kontrolu akumulátorové sekačky na trávu a odstraňte jakoukoliv trávu a nečistoty, které se mohou nahromadit.

- Na začátku každé sezóny se ujistěte, že jste zkontrolovali stav nože. V případě nutných oprav se obraťte na náš zákaznický servis.

- Používejte pouze originální náhradní díly.

### OCHRANA ŽIVOTNÍHO PROSTŘEDÍ



Aby se zařízení nepoškodilo během přepravy, je dodáváno zabalené v pevném obalu. Většina z obalových materiálů je recyklovatelná. Tyto materiály odnese do sběrný na recyklaci. Vyřazená zařízení předejte na prodejně. Prodejna zajistí likvidaci ekologickým způsobem. Vyřazené elektrické spotřebiče jsou recyklovatelné a nesmí se vyhazovat spolu s domácím odpadem! Prosíme vás, abyste nám aktivně pomáhali zachovat zdroje a chránit životní prostředí tak, že tento spotřebič zanesete do sběrného střediska (pokud máte tuto možnost).

# WORCRAFT

PROFESSIONAL

## Záruční list / Warranty

Výrobní číslo:	Dátum prodeje:	Podpis a razítko prodejce:

Meno zákazníka (název firmy):	Adresa zákazníka (sídlo firmy):

<b>Zákazník svým podpisem potvrzuje, že mu bylo zařízení předvedeno a vysvětleno, že byl seznámen s návodem k obsluze, nasazením a užíváním stroje a že mu zařízení bylo vydáno kompletní.</b>	Podpis zákazníka:



## Záznamy o reklamaci – záručních opravách

Dátum přijetí reklamace:	Datum ukončení reklamace:	Evidenční číslo reklamace:	Podpis převedené záruční opravy (Záznam o neoprávněné reklamaci)	Razítko servisního technika:

### Podmínky záruky

- Dodavatel poskytuje na tento výrobek záruční dobu uvedenou v tomto záručním listu za podmínek dodržení způsobu používání a skladování výrobku v souladu s platnými podmínkami a normami, jako i návodem k obsluze. Záruční doba začíná běžet od data prodeje. Záruka na baterie je 12 měsíců.
- Prodoužená záruční doba 5 let se poskytuje na výrobek za podmínek, že tento výrobek je dodavatelem označený v seznamu výrobků s prodouženou zárukou, konečným zákazníkům je spotřebitel a výrobek nebude používán na komerční nasazení. Prodoužená záruka je podmíněna pravidelnými servisními prohlídkami v autorizovaných servisních střediscích dodavatele.
- Záruční doba se prodoužuje o dobu, po kterou byl výrobek v záruční opravě a je o tom uveden záznam v seznamu o záručních opravách tohoto záručního listu. Právo na záruční opravu si spotřebitel může uplatnit v některém autorizovaném servisním středisku, podle příloženého seznamu A servisních středisek. Servisní střediska B převádějí záruční opravy pouze na produkty, které byly prodány v jejich provozech. Seznam servisních středisek je pravidelně aktualizován u prodejců a na stránce dovozu: [www.strendpro.sk](http://www.strendpro.sk).
- Servisní středisko je povinné zajistit záruční opravu v zákonem stanovené lhůtě. Zákonem stanovená lhůta pro vyřízení reklamace začíná běžet dnem následujícím po datu přijetí reklamace v servisním středisku..
- Bezplatná záruční oprava nemůže být uplatňována pokud jde o poruchy, které byly způsobeny používáním výrobku v rozporu s ustanoveními uvedenými v návodu k obsluze, nesprávnou manipulací, mechanickým poškozením, běžným mechanickým opotřebením dílů způsobeným provozem stroje, vinou obsluhy, živelnou pohromou, neoprávněným zásahem do výrobku, poruchy zapříčiněné použitím nevhodných náhradních dílů, použitím nevhodného paliva, a zřejmě přetížení stroje v důsledku trvalého překračování horní hranice výkonu. Práce spojené s čištěním, základní údržbou, ošetřováním nebo nastavením zařízení, které může převést obsluha a jsou uvedeny v návodu k obsluze, nespádají do rozsahu záruky.
- Za běžné opotřebením dílů se zvažují hlavně opotřebením: všech rotujících a pohyblivých částí, řezných částí a jejich krytů, střížných šroubů a klínů, převodových a klínových řemenů, řetězových převodů, třecí plochy brzd a spojek, dezény pneumatik a díly běžné údržby jako jsou: vzduchové, hydraulické a olejové filtry, zapalovací svíčky, olejové a chladicí náplně.
- Z prodoužené záruky jsou vyjmuty části strojů a zařízení, na které je konkrétní výrobce poskytuje kratší záruku jako dodavatel na samotný výrobek, ve kterém jsou namontovány. Do této kategorie částí patří: akumulátory, žárovky a podobně.
- Právo uplatnit nároky plynoucí ze záruky má vlastník výrobku, pokud tak učiní nejpozději v poslední den záruční doby.
- Při reklamaci se postupuje podle příslušných ustanovení občanského zákoníku a Zákona o ochraně spotřebitele.
- Servisní prohlídky, které jsou podmínkou prodoužené 5 leté záruky, musí být prováděny pouze v autorizovaném servisním středisku dodavatele, v pravidelných intervalech a období mezi jednotlivými prohlídkami nesmí překročit dobu 12 měsíců. První servisní prohlídka musí být provedena nejpozději do 12 měsíců od data prodeje výrobku. Servisní prohlídky provádějí servisní střediska v období posledních tří a prvních dvou měsíců kalendářního roku. Každá servisní prohlídka musí být zaznamenána v tomto záručním listě s uvedeným datem prohlídky, podpisem a razítkem servisního střediska. Servisní prohlídkou se rozumí kontrola stroje, výměna náplní a filtrů dle doporučení výrobce, výměna opotřebených a poškozených dílů, které mohou ovlivnit poškození nebo opotřebením jiných dílů a samotné nastavení stroje. Úkon servisní prohlídky a použitý materiál se účtuje dle platného ceníku servisního střediska.

Při uplatňování reklamace je reklamující povinen předložit k reklamaci čistý a kompletní výrobek, doklad o koupi nebo vyplněný a potvrzený záruční list. V případě prodoužené záruky, záznamy o servisních prohlídkách a daňové doklady za jednotlivé prohlídky. Při nesplnění některé z podmínek prodoužené záruky uvedené v tomto záručním listu, se na výrobek poskytuje záruční doba 2 roky.

### ZÁRUČNÍ A POZÁRUČNÍ SERVIS PROVÁDÍ ZÁSTUPCE VÝROBCE

Zplnomocněný zástupce výrobce: Slovakia Trend Export-Import s.r.o., Michalovská 87/1414, 073 01 Sobrance

Fax: (056) 652-2329 Tel: 0915 392 687 E-mail: [servis@slovakia-trend.sk](mailto:servis@slovakia-trend.sk)

## AKUMULÁTOROS FÚNYÍRÓ

### HASZNÁLAT

Az akkus fűnyíró magánterületen történő pázsitnyírásra szolgál, és csak száraz kaszára használható. Az éves üzemidő általában nem haladhatja meg az 50 órát. Tilos az akkumulátoros fűnyírót kereskedelmi célokra használni nyilvános parkokban és sportpályákon, valamint mezőgazdaságban és erdőgazdálkodásban.

**Fontos:** A felhasználó sérülésének nagy kockázata miatt az akkus fűnyírót nem szabad cserjék, sövények vágására, a levelek és szennyeződések eltávolítására a járdákról és a felületek kiegyenlítésére (anyagjegyek eltávolítására).

A készüléket csak rendeltetésszerűen használja. Bármely más felhasználás visszaélésnek minősül. A nem rendeltetésszerű használatból eredő károkért a felhasználó / üzemeltető és nem a gyártó felelős. Felhívjuk figyelmét, hogy ezt az eszközt nem kereskedelmi vagy ipari használatra tervezték. A garancia nem érvényes, ha a készüléket kereskedelmi, ipari vagy hasonló célokra használják.

### TECHNIKAI PARAMÉTEREK













	<b>FESZÜLTSG</b>	2x20 V
	<b>KAPACITÁS</b>	4Ah
	<b>FODULATOK ÜRESHAJTÉSRA</b>	3 600 perc <sup>-1</sup>
	<b>FOGÁSSZÉLLESG</b>	400 mm
	<b>A MAGASSÁG BEÁLLÍTÁSA</b>	25-70 cm
	<b>SZEDŐ KOSÁR</b>	45 l
	<b>SÚLY</b>	13 kg

### A KÉSZÜLÉK RÉSZEI

1	Hálózati kapcsoló	10	Alátét
2	A fogantyú felső része	11	Kés
3	A fogantyú alsó része	12	Biztonsági kulcs
4	Hordozható fogantyú	13	Kábelbilincs
5	Gyűjtőkosár	14	Gyűjtőkosár teljes mutatója
6	Vágási magasság beállító kar	15	Gyűjtőkosár fogantyúja
7	Gyűjtőkosár fedele	16	Reteszelő kar
8	Start gomb	17	Csavar
9	Vágási magasság beállítási skála	18	Mulcsdugó

### JELMAGYARÁZAT

	Általános veszélyjelzés.
	Olvassa el a használati utasítást.

	Fennáll annak a veszélye, hogy olyan tárgyakat dob el, mint pl apró kövek, amelyek veszélyeztethetik a kezelőt vagy más embereket. <b>Figyelem:</b> Működés közben tartson biztonságos távolságot a készüléktől.
	<b>Figyelmesztetés:</b> Ne érjen a forgó pengéhez. Ne feledje, hogy a kés éles, és levághatja a lábujjait vagy a kezét.
	Várjon, amíg teljesen leállnak, mielőtt hozzáérne a gép bármely részéhez. Kikapcsolás után A penge tovább forog és sérülést okozhat.
	Javítási vagy karbantartási munkák előtt vegye ki a biztonsági kulcsot.
	Ne dolgozzon esőben, és ne hagyja a készüléket kint, ha esik.
	A termék megfelel az alkalmazandó európai irányelveknek, és végrehajtották az ezen irányelvek megfelelőségének értékelésére szolgáló módszert.
	Ne dobja ki a szokásos háztartási hulladékkal együtt. Ehelyett menjen az újrahasznosító központokba környezetbarát módon. Kérjük, ügyeljen a környezet védelmére.
	Viseljen védőkesztyűt.
	Viseljen fülvédőt.
	Viseljen védőszemüveget.
	Garantált hangteljesítmény.
	IPX1 védelmi fokozat
	III. Védelmi osztály

## BISZTONSÁGI ELŐRÁSOK

**Fontos figyelmesztetés!** Gondosan olvassa el a felhasználói kézikönyv utasításait. Ismerje meg a berendezés kezelőszerveit és megfelelő használatát. Tartsa a kezelési útmutatót biztonságos helyen a későbbi felhasználás céljából. A biztonsági és kezelési utasítások figyelmen kívül hagyása a legsúlyosabb sérüléseket és akár halált is okozhat.

- Soha ne engedje, hogy gyermekek vagy bárki más, aki nem ismeri alaposan ezt a használati utasítást, használja ezt az vezeték nélküli fűnyírót. Néhány ország szabályozása korlátozhatja a kezelő életkorát. Ha nem használja, tárolja az vezeték nélküli fűnyírót gyermekek elől elzárva.
- A terméket nem olyan személyek (beleértve a gyermekeket is) használják, akiknek fizikai, érzékszervi vagy mentális képtelensége vagy tapasztalatának és ismeretének hiánya akadályozza a termék biztonságos használatát, hacsak a felelős személy nem felügyeli vagy utasítja a készülék használatára. biztonságuk érdekében. Vigyázzon a gyerekekre, hogy ne tudjanak játszani a termékkel.
- Soha ne csontozzon, ha a közvetlen közelében vannak emberek, különösen gyermekek vagy háziállatok.
- Az üzemeltető vagy a felhasználó felelős a más személyeknek okozott sérülésekért és károkért, vagy a vagyonuk károsodásáért.
- Ne dolgozzon az akkus fűnyíróval, ha mezítláb vagy nyitott szandálban van. Nál nál mindig viseljen erős cipőt és hosszú nadrágot.
- Ne dolgozzon az akkumulátoros fűnyíróval, ha alkohol, drog vagy gyógyszer hatása alatt áll.
- Alaposan ellenőrizze a megművelendő területet, és távolítsa el a köveket, botokat, drótokat, csontokat és egyéb idegen testeket.
- Használat előtt mindig szemrevételezéssel ellenőrizze a kést, a rögzítőcsavart és az egész vágóegységet kopás vagy sérülés szempontjából. Az elhasználdott vagy sérült kés és rögzítő csavar csak készletként cserélhető ki az egyensúlyhiány elkerülése érdekében.

- Csak nappali fényben vagy jó mesterséges fényben dolgozzon.
- Rossz idő esetén ne dolgozzon az akkumulátoros fűnyíróval, különösen vihar közeledtével.
- Ha lehetséges, ne használja az akkus fűnyírót, ha a fű nedves.
- Munka közben mindig nyugodtan járjon, soha ne fusson gyorsan.
- Az akkus fűnyírót soha nem szabad használni sérült védőburkolatokkal, fedéllel vagy biztonsági eszközök, például védő és / vagy fűfogó nélkül.
- **A lejtőn végzett munka veszélyes lehet:**
  - Ne csontozzon túl meredek lejtőket. Biztonsági okokból az akkus fűnyíró nem használható 15 ° -nál nagyobb lejtésű lejtők kaszálásához.
  - Mindig figyeljen a biztonságos járásra.
  - Mindig keresztirányban kaszáljon, soha ne fel és le.
  - A lejtőkön történő irányváltáskor fokozott óvatossággal járjon el.
- Különös körülményekkel járjon hátrafelé, vagy amikor az akkus fűnyírót hátrafelé húzza.
- A gyepek kaszálásakor mindig mozgassa előre az akkus fűnyírót, és soha ne húzza meg a tested felé.
- A pengét mindig le kell állítani, ha meg kell dönteni az akkus fűnyírót, és keresztelni kell azon területeken, amelyeken nincs benőve fű, és amikor a kaszálni kívánt területre szállítja, és vissza is.
- A motor beindításakor vagy indításakor ne döntse meg az akkus fűnyírót, hacsak nem szükséges magas fűben beindítani. Ebben az esetben ne tolja el az oldalt a kezelőtől úgy, hogy a fogantyúnál nagyobb mértékben nyomja meg a szükségeset. Vigyázzon, hogy ne a markolatán volt a keze, amikor az akkumulátoros fűnyírót visszaállította munkahelyzetbe.
- Az akkus fűnyíró indításakor ügyeljen arra, hogy a lábai megfelelő távolságban legyenek a forgó alkatrészekről.
- Ne tegye a kezét vagy a lábát forgó alkatrészek közelébe vagy alá.
- Soha ne emelje és ne vigye az akkumulátoros fűnyírót járó motor közben.
- Ne végezzen változtatásokat az akkumulátoros fűnyírókon. Az illegális változtatások hátrányosan befolyásolja vezeték nélküli fűnyírójának biztonságát, és növeli a zajt és a rezgést.
- Kapcsolja ki az akkus fűnyírót, és vegye ki az akkumulátort a készülékből:
  - a) amikor eltávolodik a készüléktől,
  - b) ha el akarja távolítani az eszközt elzáró szennyeződések,
  - c) amikor megvizsgálja, tisztítja vagy más módon (javítja) a berendezést,
  - d) ha rendellenesen rezegni kezd (azonnal ellenőrizze).

## BISZTONSÁGI ELŐÍRÁSOK AZ AKKUMULÁTORHOZ ÉS TÖLTŐHÖZ

- Az akkumulátor és a töltő első használata előtt figyelmesen olvassa el a használati utasítást.
- 1. Ellenőrizze, hogy a hálózatán elérhető elektromos áram megegyezik-e az akkumulátortöltőn feltüntetettellel.
- 2. Ne engedje, hogy nedvesség, eső vagy fröccsenő víz érje az akkumulátor töltési helyét.
- 3. Ne töltsen az akkumulátort, ha a hőmérséklet 10 ° C alatt vagy 40 ° C felett van. Az akkumulátor extrém hőmérsékleten történő töltése lerövidítheti az élettartamát.
- 4. A sérült akkumulátort, amelyet már nem lehet tölteni, veszélyes hulladékként kell kezelni. Ne dobja az akkumulátort szemétkosárba, tűzbe vagy vízbe.
- 5. Csak olyan akkumulátorokat és töltőket használjon, amelyeket a gyártó engedélyezett a készülékkel való használatra.
- 6. A töltőt tartsa tisztán, por és szennyeződésektől mentesen.
- 7. A készülék javítása előtt mindig vegye ki az akkumulátort.
- 8. Fedezze le az akkumulátor érintkezőit a rövidzárlat elkerülése érdekében.
- 9. Kerülje a robbanásveszélyt!
- 10. Ne dohányozzon az akkumulátor töltése közben vagy a tárolási helyen. A hibás elemekből robbanásveszélyes hidrogéngáz szivároghat ki, amely meggyulladhat nyílt lángból vagy szikrából.
- 11. Tűz esetén próbálja eloltani a tüzet.
- 12. Az akkumulátor és a töltő töltés közben kissé felmelegszik.

## **Vegyveszély:**

Ne nyissa ki az akkumulátort. Óvja az akkumulátort az ütközéstől. Ha az elektrolit szivárog az akkumulátorból, kerülni kell a bőrrel való érintkezést. Ha azonban az elektrolit érintkezik a bőrrel, azonnal öblítse le az érintett területet vízzel. Szembe kerülés esetén azonnal orvoshoz kell fordulni.

## **Töltés:**

Csatlakoztassa a 230 V-os tápegységet, és csatlakoztassa a töltőkábelt a töltőmodulhoz. Helyezze az akkumulátort a töltőbe, ellenőrizze, hogy a polaritás (+/-) megfelelő-e! A piros jelzőfény világít, amikor az akkumulátor töltődik. Fontos: Ha a piros jelzőfény nem gyullad fel azonnal az éppen használt akkumulátor behelyezése után, húzza ki az akkumulátort az aljzatból, és néhány perc múlva tegye vissza a töltőbe. A normál töltési idő körülbelül 1 - 1,5 óra. Ezen idő elteltével a töltő biztosítja a teljesen feltöltött állapot elérését. Az akkumulátort hővédő biztosíték védi a túltöltés ellen, így károsodás nélkül (de legfeljebb 24 órán keresztül) sokáig maradhat a töltőben. Az akkumulátor és a töltő állandó hőmérsékletre történő melegítése normális, és nem jelent károkat. A jelentősen csökkent élettartam azt jelenti, hogy az elemet ki kell cserélni.

## **HASZNÁLAT ÉS SZERELÉS**

### **SZERELÉS:**

Az akkus fűnyírót részben összeszerelve szállítják (3. ábra). Használata előtt fel kell szerelni a fogantyút és a gyűjtőkosarat. A képek megtekintéséhez kövesse a részletes utasításokat.

#### **1. A fogantyú alsó részének (4a-4c) felszerelése**

- Először szerelje fel a fogantyú alsó részének magasságbeállító fogantyúját a fogantyú alsó részére. (4a. Ábra)
- Szerelje fel a már összeszerelt részt a kasza testére (4b ábra).
- Igazítsa az összeszerelt rész furatát a kasza testén lévő furathoz, majd helyezze be az alátétet (10), és rögzítse az egyes részeket a rögzítőkkal (16) (4c ábra).

#### **2. Szerelje fel a fogantyú felső részét**

Igazítsa a fogantyú tetején lévő lyukat a fogantyú alján lévő lyukhoz, majd helyezze be az alátétet (10), és rögzítse az alkatrészeket a rögzítőkkal (16) (4c és 4d ábra).

#### **3. Helyezze be a kábelbilincset**

- Szerelje be a két kábelbilincset, külön-külön a fogantyú felső és alsó részén (4e. És 4f. Ábra).

#### **4. Helyezze be a garat fogantyúját**

Tolja a fogantyú egyik végét a garat furatába, majd nyomja a másik végét (4g ábra).

#### **5. A gyűjtőkosár összeszerelése**

- Bal kezével hajtsa fel a garat fedelét.
- Helyezze be a gyűjtőkosarat (4h ábra).

#### **6. Mulcsdugó felszerelése (5. ábra)**

- **FIGYELMESZTETÉS** Mulcsozáskor csak eredeti mulcsozó tartozékokat használjon.
- Távolítsa el a garatot, és tartsa kézzel a garat műanyag fedelét.
- Szerelje be a mulcsdugót a kidobólukba, és ellenőrizze, hogy szilárdan illeszkedik-e a furatba.
- **MEGJEGYZÉS** A mulcsdugót csak kikapcsolt motor mellett szabad felszerelni és eltávolítani.
- A magas fűvet ne mulcsozza egyszerre, hogy megakadályozza a kasza és a motor mechanizmusának túlterhelését.

### **HASZNÁLAT :**

#### **1. Biztonsági kulcs**

- Az akkumulátoros fűnyíró biztonsági kulccsal (12) van ellátva, amely az elemtartóban található.



- A munka megkezdése előtt be kell helyezni a biztonsági kulcsot a megfelelő helyre (6a. Ábra).
- A vágási magasság beállítása, vagy a penge bármilyen karbantartása vagy cseréje előtt el kell távolítani a biztonsági kulcsot.

## 2. A kaszállás magasságának beállítása

**Figyelmesztetés!** A vágási magasságot csak akkor állítsa be, amikor az akkus fűnyíró ki van kapcsolva, és a biztonsági kulcs (12) eltávolításra került.

**A vágási magasságot a következőképpen állítjuk be:**

1. Tolja ki a vágási magasság beállító kart (6).
2. Nyomja lefelé a vágási magasság beállító kart (6), vagy húzza felfelé a kívánt vágási magasságig.
3. Tolja a vágási magasság beállító kart (6) a megfelelő mélyedésbe, és ellenőrizze, hogy az biztonságosan illeszkedik-e a mélyedésbe.

## A kaszmagasság leolvasása

- A vágási magasság 25-70 mm tartományban állítható be 6 intervallumban, és leolvasható a vágási magasság beállítási skálájáról.

## 3. Az akkumulátor ösze és szétszerelése (6b ábra)

### Szerelés:

- Nyissa ki az elemtartó fedelét, és helyezze be a két elemet a tartóba (6b ábra).

**Megjegyzés!** Csak azonos szinten töltött akkumulátorokat használjon. Soha ne használjon teljesen és félig feltöltött akkumulátorokat egyszerre.

- Az akkumulátorokat mindig egyidejűleg töltsse fel.
- A készülék működési ideje az alacsonyabb töltöttségű akkumulátortól függ.
- Használat előtt az akkumulátorokat teljesen fel kell tölteni.
- Csukja be az akkumulátorfedelelet és ellenőrizze, hogy megfelelően van-e rögzítve.

### Szétszerelés:

- Nyissa ki az akkumulátor paneljét, nyomja meg az akkumulátor kioldógombját, majd húzza ki az akkumulátort a készülékből.

## 4. Bekapcsolás/kikapcsolás (6c és 6d ábra)

A gép véletlen bekapcsolásának megakadályozása érdekében a fűnyírót biztonsági kulccsal látták el.

Az akkus fűnyíró bekapcsolásához tartsa lenyomva az indítógombot (8), és egyidejűleg tartsa lenyomva a főkapcsolót (1) (6c. És 6d. Ábra). Néhány másodpercbe telhet, amíg az akkus fűnyíró elindul.

A vezeték nélküli fűnyíró kikapcsolásához egyszerűen engedje el a hálózati kapcsolót (1). Az akkus fűnyíró 3 másodperc alatt teljesen leáll.

## 5. A gyűjtőkosár megtelésének jelzője

- A garat fel van szerelve egy garat teli jelzőfényvel, amely az akkumulátoros fűnyíró működés közbeni légáramlással nyílik. Ha kaszálás közben a garat teli jelzője bezár, a garat megtelt, és ki kell üríteni. A garat teli kijelzőjének megfelelő működésének biztosítása érdekében az alatta lévő nyílásoknak mindig tisztáknak és tisztáknak kell lenniük.

## 6. A szedő kosár kiöntése



**VIGYÁZAT! Sérülésveszély vágások miatt. Soha ne nyissa ki a garat fedelét, ha az akkumulátoros fűnyíró ki van kapcsolva. A forgókésbe nyúlva fennáll a vágások veszélye.**

- Bal kezével hajtsa fel a garat fedelét.
- Emelje ki a tartályt a tartóból, és távolítsa el azt.
- Ürítse ki a garatot. Tisztítsa meg a garat teli jelzőjének kipufogónyílásait is, hogy az zökkenőmentesen működhessen. Ne használja a kezét vagy a lábát a tisztításhoz, hanem használjon megfelelő eszközöket, például keféket vagy seprűt.
- Helyezze be a garatot.

## 7. Ajánlot tanácsok

- Ügyeljen a fűben lévő tárgyakra, és távolítsa el őket a munkaterületről.
- Csontok csak kedvező láthatósági körülmények között.
- Csak éles vágókéssel csontozzon.
- Az akkus fűnyírót csak a fogantyúnál fogva használja.
- Munka közben mindig nyugodtan járjon, soha ne fusson gyorsan.
- Próbáljon egyenes vonalakkal kaszálni a kellemes, tiszta megjelenés érdekében. A csíkok kialakulásának elkerülése érdekében a vonalnak néhány centiméterrel át kell esniük.
- Kaszálóerő, ill. a kaszálható terület a gyeppel jellemzőitől függ (pl. a hossz, a fű sűrűsége, a kiválasztott vágási magasság és a fű nedvessége befolyásolja a kaszálási teljesítményt).
- Az optimális üzemidőt a gyakori kaszálás és a fű alacsony szinten tartása éri el.
- A fő vegetációs időszakban (május - június) valószínűleg hetente kétszer kell kaszálni a fűvet, egyébként csak hetente egyszer.
- A kaszálás magasságának 4 - 6 cm között kell lennie, legfeljebb a fű magasságának felével.
- Ne terhelje túl az akkus fűnyírót! Ha a magas, nehéz fű miatt a motor fordulatszáma jelentősen csökken, akkor a vágási magasságot és a csontot többször is megnöveli.
- A szél és a nap kaszálás után kiszáríthatja a gyept, így a csontok később délutánra késnek.
- Tartsa tisztán a pengevédő alját és távolítsa el a felhalmozódott fűvet. A felhalmozódott fű rontja a kasza süllyedését, rontja a kaszálás minőségét és megnehezíti a levágott fű összegyűjtését.
- A penge ellenőrzése előtt kapcsolja ki a motort, vegye ki az elemeket és a biztonsági kulcsot (12). Ne feledje, hogy a motor kikapcsolása után a penge néhány másodpercig folyamatosan forog. Soha ne próbálja kézzel megállítani a kést. Rendszeresen ellenőrizze, hogy a kés szilárdan és biztonságosan van-e rögzítve, jó állapotban és éles-e. Cserélje ki vagy élesítse meg a kést, ha szükséges. Ha a penge pengéje tárgyba ütközik, azonnal kapcsolja ki az vezeték nélküli fűnyírót. Várjon, amíg a kés teljesen leáll. Ezután ellenőrizze a kés és a rögzítőcsavar állapotát. Szükség esetén cserélje ki.

## KARBANTARTÁS

- Ellenőrzés vagy karbantartási munka előtt kapcsolja ki a készüléket, vegye ki a biztonsági kulcsot (12) és vegye ki az elemeket.



**VIGYÁZAT! Sérülésveszély. A készülék éles és mozgó részei sérüléseket okozhatnak. Mindig viseljen védőkesztyűt.**

- Javasoljuk, hogy minden használat után tisztítsa meg az akkus fűnyírót.
- Az akkus fűnyíró jó állapotban tartása nemcsak a hosszú élettartamot és a nagy teljesítményt garantálja, hanem lehetővé teszi a gép számára, hogy minimális erőfeszítéssel kaszálja a fűvet.
- Mindig tartsa tisztán az összes biztonsági elemet, szellőzőnyílást és a motor fedelét. Tisztítsa meg az akkus fűnyírót tiszta, száraz vagy kissé nedves ruhával, ecsettel vagy fújja át sűrített levegővel alacsony nyomáson. Soha ne használjon tisztítószert vagy oldószert, például benzint, alkoholt, ammóniát stb. Ezek az oldószerek károsíthatják a termék műanyag alkatrészeit.



**VIGYÁZAT! Vízveszély. A készülékben lévő víz rövidzárlatot és elektromos alkatrészek megrongálódását okozza. Soha ne tisztítsa az akkumulátoros fűnyírót folyó vízzel.**

- Ellenőrizze, hogy minden rögzítőelem (pl. Csavar, anya stb.) Mindig szorosan van-e rögzítve, hogy az akkumulátoros fűnyíró biztonságosan működjön. Az elhasználódott vagy sérült kés és rögzítő csavar csak készletként cserélhető ki az egyensúlyhiány elkerülése érdekében.
- Rendszeresen ellenőrizze a garat egy részének működését és kopását. Ha szükséges, azonnal cserélje ki a túlságosan kopott vagy sérült alkatrészeket.



**FIGYELMESZTETÉS! Súlyos sérülések, amelyeket egy késdarab repülése okoz**

**Egy kopott, repedezett vagy sérült kés eltörhet, és darabjai veszélyes lövedékeké válhatnak.**

- A kés nagyobb kopásnak van kitéve, mint más alkatrészek. Ezért rendszeresen ellenőrizze, hogy a kés biztonságosan rögzítve van-e és nem sérült-e meg.
- Az akkus fűnyíró túlzott rezgése azt jelenti, hogy a penge nincs megfelelően kiegyensúlyozva, vagy deformálódott, miután elütötte valamely tárgyat.
- Ne használja az akkus fűnyírót, ha a penge kopott vagy sérült.

-Az élesítéshez hagyjon tompa vagy sérült pengéket, ill. cserélje ki egy hivatalos szervizben.

### **A kés cserélése (10 ábra)**

Biztonsági okokból javasoljuk, hogy a kést képzett szakember cserélje ki.

**Fontos! Mindig viseljen munkakesztyűt!**

A kést csak eredeti pótkéssel cserélje le, mivel az minden körülmények között biztosítja a nagy teljesítményt és a biztonságot.

Kovesd ezeket a lépéseket:

1. Vegye ki az elemeket a vezeték nélküli fűnyíróból (10a. Ábra).
2. Vegye ki a biztonsági kulcsot (10b. Ábra).
3. Lazítsa meg a kés rögzítő csavarját az óramutató járásával ellentétes irányba (10c. Ábra).
4. Távolítsa el a kést, és cserélje ki egy újra. A kés felszerelésekor ellenőrizze, hogy az óramutató járásával megegyező irányban van-e felszerelve. A pengéknek a motortérbe kell mutatniuk. A késhordozó csapjainak igazodniuk kell a kés furataihoz.
5. Húzza meg univerzális kulccsal a rögzítő csavart. A meghúzási nyomatéknak kb. 25 Nm.

- A szezon végén végezze el az akkumulátoros fűnyíró általános ellenőrzését, és távolítsa el a felgyülemllett fűvet és szennyeződések.

- Minden szezon elején ellenőrizze, hogy ellenőrizte-e a kés állapotát. Szükséges javítások esetén vegye fel a kapcsolatot ügyfélszolgálatunkkal.

- Csak eredeti alkatrészeket használjon.

### **KÖRNYEZETVÉDELEM**



A készülék szállítás közbeni károsodásának elkerülése érdekében erős csomagolásban szállítjuk. A legtöbb csomagolóanyag újrahasznosítható. Vigye ezeket az anyagokat egy újrahasznosítási gyűjtőhelyre. Az eldobott eszközöket áruházban ártalmatlanítsa. Az áruház környezetbarát módon biztosítja az ártalmatlanítást. Az eldobott elektromos készülékek újrahasznosíthatók, és nem szabad a háztartási hulladékkal együtt megsemmisíteni! Kérjük, segítsen nekünk az erőforrások aktív megóvásában és a környezet védelmében, ha ezt a készüléket egy gyűjtőközpontba viszi (ha van ilyen lehetősége).

# WORCRAFT

PROFESSIONAL

## Garancialevél/Warranty

Modellszám:	Eladás dátuma:	Eladó aláírása és pecsétje:

Ügyfél neve (cég neve):	Ügyfél címje (Cég címje):

<b>Az ügyfél az aláírásával megerősíti, hogy a készüléket bemutatták és elmagyarázták neki, hogy ismeri a gép üzemeltetésére és használatára vonatkozó utasításokat, valamint hogy a készülék teljesen volt neki kiadva.</b>	Ügyfél aláírása:

## Jegyzések a panszokról – jótálási javítások

A panasz elfogadásának dátuma:	A panasz befejezésének dátuma:	A panasz száma:	Aláírás az átvett jótálási javításról (Jegyzések a jogosulatlan panszról)	Serviztechnikus pecsétje:

### Jótállás feltételek

- A szállító biztosítja a termék jótálását amely szerepel a garancialevelen a feltétellel, hogy a használat és tárolás összhangban lesz a feltételekkel és normákkal, valamint a használati utasítással. A garanciaidő az értékesítés időpontjától kezdődik.  
A jótálási idő a töltőkre 12 hónap.
- A kiterjesztett garanciát 5 éves időszakra nyújtják a feltétellel, hogy a termék bevan írva a hoszab garancia termékek listájára, az utolsó használó a vevő, es nemlesz használva kereskedelmi célokra. A kiterjesztett jótállás rendszeres szervizellenőrzést igényel a szállító hivatalos szervizközpontjában.
- A garancia időtartama meghosszabbodik a termék garanciális idejével mikor a szervizközpontba volt javításba, és a jótállási lapon felvann jegyezve ez az idő. A jótállási igényt a fogyasztó igényelheti egy hivatalos szervizközpontban, a mellékelt "A" szervizközpont lista szerint. A "B" szervizközpontokba csak ojan termékeken végeznek javításokat amelyeket ott adtak ell. A szervizközpontok listáját rendszeresen frissítik a gyártók és az import oldalon: [www.strendpro.sk](http://www.strendpro.sk).
- A Szervizközpontnak a törvényi határidőn belül jótálási javítást kell biztosítania. A panaszkezelés törvényes határideje a panasz kézhezvételét követő napon kezdődik
- Az ingyenes garanciális javítás nem alkalmazható a termék helytelen használatából eredő hibákra, az üzemeltetési utasítás okal elentétben, a nem megfelelő kezelésének, a gép mechanikai károsodásra, az általános mechanikai károsodásra amely általános használatkor keletkezik, az üzemeltető helytelen használatára, természeti katasztrófaéknál, a termékkel való illetéktelen beavatkozásnál, a nem megfelelő pótalkatrészek használatánál a nem megfelelő tüzelőanyag használatnál és a látszólagos gépi túlterhelés következtében fellépő hibáknál a felső teljesítmény határ folyamatos túllépése miatt. Az üzemeltető által kezelhető, és a használati utasításban felsorolt tisztítási, karbantartási, gondoskodás és a beállítási munkák nem tartoznak a jótállás hatálya alá.
- Az alkatrészek kopásának elsősorban ojan alkatrészek kopása érhető mind: minden forgó és mozgó alkatrész, vágó rész és burkolat, kapcsok és ékek, fogaskerekek és ékszíjak, láncos fogaskerekek, súrlódás és tengelykapcsoló súrlódó felületek, gumiabroncs futófelületek és rutinszerű karbantartási alkatrészek, mint például: , hidraulikus és olajsűrűk, gyújtógyertyák, olaj- és hűtőfolyadék-kazetták
- A kiterjesztett garanciából kivannak hagyva olyan gépek és berendezések mentesített részeit, amelyeknél az adott gyártó rövidebb garanciát nyújt, mint maga a termék gyártója. Ez a kategória magában foglalja: akkumulátorok, izzók és hasonlók
- A garancia alá tartozó igények igénybevételéhez való jog a termék tulajdonosa, feltéve hogy ezt legkésőbb a jótállási időszak utolsó napján teszi meg.
- A követelések feldolgozása a Polgári Törvénykönyv és a Fogyasztóvédelmi Törvény vonatkozó rendelkezéseinek megfelelően történik.
- A meghosszabbított 5 éves garanciális feltételeknek megfelelő szervizellenőrzést csak rendszeres időközönként, a szállító hivatalos szervizközpontjában lehet elvégezni, és az egyes vizsgálatok közötti időszak nem haladhatja meg a 12 hónapot. Az első szervizvizsgálatot legkésőbb a termék értékesítésének napjától számított 12 hónapon belül kell elvégezni. A szervizvizsgálatokat a naptári év utolsó három és első két hónapjában szervizközpontok végzik. Minden szervizvizsgálatot fel kell jegyezni a jótállási jegyen a szervizközpont ellenőrzésének, aláírásának és bélyegzőjének dátumával. A szervizvizsgálat a gyártó által ajánlott gépellőrzést, a patronok és szűrők cseréjét, a kopott és sérült alkatrészek cseréjét, amelyek a más alkatrészek károsodását, kopását és a gép beállítását érinthetik. A szolgáltatási ellenőrzést és a felhasznált anyagot egy érvényes kiszolgálóközponti árlista szerint kell kiszámítani.

A panasz benyújtásakor a panaszolt köteles benyújtani egy tiszta és teljes terméket, a vásárlás igazolását, vagy egy kitöltött és megerősített garanciajegyet a panaszra. A kiterjesztett garancia esetén a szervizvizsgálatok és az egyes tőrak adózási dokumentumait rögzítik.  
Ha a garanciális kártyán a meghosszabbított garanciális feltételek egyikének sem felel meg, a termék 2 év garanciát vállal.

**A JÓTÁLLÁSON BELÜLI ÉS JÓTÁLLÁSON KÍVÜLI SZERVIZT A GYÁRTÓ FELHATALMAZOTT KÉPVISELŐJE VÉGZI**

**A gyártó felhatalmazott képviselője:** Slovakia Trend Export-Import s.r.o., Michalovská 87/1414, 073 01 Sobrance

Fax: (056) 652-2329 Tel: 0915 392 687 E-mail: [servis@slovakia-trend.sk](mailto:servis@slovakia-trend.sk)

# MAȘINĂ DE TUNS IARBA CU ACUMULATOR

## UTILIZAREA PENTRU CARE A FOST CONCEPTĂ

Mașina de tuns iarba este concepută pentru uz personal, adică utilizare în mediul casnic și de grădinărit. Uzul personal a mașinii de tuns iarba se referă la o durată anuală de funcționare care nu depășește, în general, 50 de ore, timp în care echipamentul este utilizat în principal pentru întreținerea gazonului rezidențial de mici dimensiuni și a grădinilor caselor / de hobby. Instituțiile publice, sălile de sport și aplicațiile agricole / forestiere sunt excluse.

Important. Datorită riscului ridicat de vătămare corporală a utilizatorului, mașina de tuns iarba nu poate fi folosită pentru a tăia tufișuri, garduri vii sau arbuști, pentru a tăia vegetația cățărătoare, acoperișurile plantate sau iarba cultivată pe balcon, pentru a curăța (aspira) murdăria și resturile de pe alee sau pentru a reduce secțiunile de copaci sau garduri vii. Mai mult, mașina de tuns iarba nu poate fi folosită ca și cultivator de forță pentru a nivela suprafețele înalte, cum ar fi mușuroaie de cârțiță.

Din motive de siguranță, mașina de tuns iarba nu poate fi utilizată ca unitate de acționare pentru alte scule de lucru sau truse de scule de orice fel, cu excepția cazului în care acestea au fost permise în mod expres de către producător.

Echipamentul trebuie utilizat numai în scopul prevăzut. Orice altă utilizare este considerată a fi un caz de abuz. Utilizatorul / operatorul și nu producătorul va fi răspunzător pentru orice daune sau vătămări de orice fel cauzate ca urmare a acestui fapt.

Vă rugăm să rețineți că echipamentul nostru nu a fost conceput pentru a fi utilizat în aplicații comerciale sau industriale. Garanția noastră va fi anulată dacă mașina este utilizată în scopuri comerciale sau industriale sau în scopuri echivalente.

## SPECIFICAȚII TEHNICE (Fig. 1)

Model/tip	CLM-S40LiB / GY2254	Clasă de izolație	III
Tensiune	40Vd.c. Li-ion	Clasă de protecție	IPX1
Viteză	3600 rpm	Acumulator recomandat	CLB-20V-4.0
Diametru max. de tăiere	400mm	Nivel declarant al puterii acustice	LpA.d:96dB(A), k=3 dB(A)
Înălțime de tăiere	25-70cm	Nivel declarant al presiunii acustice	LWA.d:75dB(A), k=3 dB(A)
Colector de iarbă	45L	Vibrație mână-braț	1,63m/s <sup>2</sup> , K=1,5m/s <sup>2</sup>
Diametru roată față	170mm (7")	Greutate	13kgs
Diametru roată spate	220mm (9")		

## DESCRIEREA APARATULUI

2	1. Comutator declanșator	7. Clapeta de evacuare	13. Clemă pentru cablu
	2. Bara de împingere superioară	8. Buton de comutare	14. Indicator pe manetă
	3. Suportul inferior al barei de împingere	9. Scală de înălțime de tăiere	15. Mâner colector de iarbă
	4. Mâner de transport	10. Șaibă	16. Buton cu șurub
	5. Colector pentru iarbă	11. Cuțit de tăiat	17. Șurub
	6. Manetă de reglare a înălțimii de tăiere	12. Fișă de siguranță	18. Placă de mulcire

## SIGURANȚA

### Note de siguranță

**Avertisment! Citiți cu atenție aceste instrucțiuni, familiarizați-vă cu comenzile și cu utilizarea corectă a mașinii. Vă rugăm să păstrați instrucțiunile în siguranță pentru o utilizare ulterioară! Nerespectarea avertismentelor și instrucțiunilor poate duce la electrocutare, incendiu și / sau vătămări grave.**

### Explicația simbolurilor



Alertă generală privind risc pentru siguranță.



Citiți manualul de instrucțiuni.



Acordați atenție trecătorilor să nu fie răniți de obiectele străine proiectate de la mașină



Avertisment: Păstrați o distanță de siguranță față de mașină când este în uz.



Atenție: Nu atingeți lamele rotative. Lame ascuțite. Aveți grijă să nu vă tăiați degetele de la mâini sau de la picioare.



Opriiți și scoateți fișa cu contact de protecție din mașină înainte de reglare, curățare.



Așteptați până când toate componentele mașinii s-au oprit complet înainte de a le atinge. Lamele continuă să se rotească după oprirea mașinii, o lamă rotativă poate provoca vătămări.



Nu folosiți mașina în ploaie și nu o lăsați în aer liber când plouă.



Purtați ochelari, căști de protecție și cască de protecție.

### Operarea

- Nu permiteți niciodată copiilor sau persoanelor care nu sunt familiarizate cu aceste instrucțiuni să folosească mașina. Reglementările locale pot restricționa vârsta operatorului. Când nu o folosiți, nu lăsați mașina la îndemâna copiilor.
- Acest aparat nu este destinat utilizării de către persoane (inclusiv copii) cu capacități fizice, senzoriale sau mentale reduse sau fără experiență și cunoștințe, cu excepția cazului în care li s-a acordat supraveghere sau instrucțiuni privind utilizarea mașinii de către o persoană responsabilă pentru siguranța lor. Copiii trebuie supravegheați pentru a vă asigura că nu se joacă cu mașina.
- Nu coșiți niciodată în timp ce alte persoane, în special copii, sau animale de companie se află în apropiere.

- Operatorul sau utilizatorul este responsabil pentru accidentele sau pericolele care apar la alte persoane sau proprietatea acestora.
- Nu folosiți mașina dacă sunteți desculți sau dacă purtați sandale deschise, purtați întotdeauna încălțăminte rezistentă și pantaloni lungi.
- Inspectați cu atenție zona în care va fi folosită mașina și îndepărtați toate pietrele, bețele, cablurile, oasele și alte obiecte străine.
- Înainte de utilizare, verificați întotdeauna vizual pentru a vedea dacă lamele, șuruburile lamelor și ansamblul tăietorului nu sunt uzate sau deteriorate. Înlocuiți lamele și șuruburile uzate sau deteriorate cu seturi pentru a menține echilibrul.
- Tundeți iarba doar în lumina zilei sau în lumină artificială bună.
- Evitați tunsul ierbii în condiții meteorologice nefavorabile, mai ales atunci când există risc de fulgere.
- Evitați să folosiți mașina în iarbă umedă, acolo unde este posibil.
- Mergeți, nu alergați niciodată.
- Nu folosiți niciodată aparatul cu protecții sau scuturi defecte sau fără dispozitive de siguranță, de exemplu deflectoare și / sau sacii pentru iarbă.
- Lucrul pe bănci poate fi periculos.
- Nu cosiți pe pante excesiv de abrupte.
- Asigurați-vă întotdeauna echilibrul pe pante sau pe iarbă umedă.
- Cosiți de-a lungul feței pantelor - niciodată în sus și în jos.
- Fiți extrem de precauți când schimbați direcția pe pante.
- Acordați atenție deosebită atunci când pășiți în spate sau trageți mașina către dvs.
- Nu cosiți niciodată trăgând mașina de tuns iarba spre dvs..
- Opriti lamele dacă mașina trebuie înclinată pentru transport atunci când traversați alte suprafețe decât iarba și la transportul mașinii către și din zona care urmează să fie cosită.
- Nu înclinați mașina atunci când porniți sau opriți motorul, cu excepția cazului în care mașina trebuie înclinată pentru pornirea în iarbă înaltă. În acest caz, nu o înclinați mai mult decât este absolut necesar și înclinați doar partea care este departe de operator. Asigurați-vă întotdeauna că ambele mâini sunt în poziția de operare înainte de a readuce mașina la sol.
- Porniți motorul conform instrucțiunilor, cu picioarele departe de piesele rotative.
- Nu așezați mâinile sau picioarele lângă sau sub piese rotative.
- Stați întotdeauna departe de zona de descărcare atunci când utilizați mașina.
- Nu ridicăți și nu transportați niciodată mașina în timp ce motorul funcționează.
- Nu modificați acest produs. Modificările neautorizate pot afecta siguranța produsului dvs. și pot duce la creșterea zgomotului și vibrațiilor.
- Inspectați periodic cablul de alimentare și orice cabluri prelungitoare. Nu conectați cablurile deteriorate la sursa de alimentare și nu atingeți un cablu deteriorat înainte de a fi deconectat de la sursa de alimentare. Un cablu deteriorat poate duce la contactul cu piesele sub tensiune. Aveți grijă la pericolul de electrocutare.

#### Scoateți cheia izolatoare:

- Ori de câte ori vă îndepărtați de mașină.
- Înainte de a elimina un blocaj,
- înainte de verificare, curățare sau lucrări la mașină,
- după ce a lovit un obiect străin. Inspectați mașina

### ASAMBLAREA (Fig. 4).



Mașina de tuns iarba este livrată parțial asamblată. Consultați fig 3. Bara de împingere și colectorul pentru iarbă trebuie asamblate înainte de a folosi mașina de tuns iarba. Urmați instrucțiunile pas cu pas și consultați imaginile la asamblare.

#### Montarea suportului inferior al barei de împingere (Fig. 4a ~ 4c)

1. Înainte de montarea barei de împingere, montați mai întâi placa de legătură dințată pe capătul barei. Introduceți capătul barei în orificiile de pe placă și aliniați orificiile pe acestea. Consultați fig. 4a. Procedați la fel pe ambele părți.

semne de deteriorare și reparați după cum este necesar, - dacă mașina începe să vibreze anormal (verificați imediat).

#### Întreținerea

##### ● Purtați întotdeauna mănuși de grădinarit atunci când manipulați sau lucrați în apropierea lamelor ascuțite.

- Păstrați toate piulițele, bolțurile și șuruburile strânse pentru a vă asigura că mașina este în stare de funcționare sigură.
- Verificați frecvent colectorul de iarbă pentru semne de uzură sau deteriorare.
- Examinați mașina și înlocuiți piesele uzate sau deteriorate pentru siguranță.
- Asigurați-vă că sunt utilizate mijloace de tăiere de schimb de tipul corect.
- Asigurați-vă că piesele de schimb montate sunt omologate.
- Înainte de depozitare, asigurați-vă că mașina este curată și fără resturi, dacă este necesar curățați-o cu o perie moale și uscați.

#### Recomandări pentru manipularea optimă a bateriei

● **Asigurați-vă că întrerupătorul este în poziția Off înainte de a introduce acumulatorul.** Introducerea acumulatorului în mașinile care au comutatorul în poziția On poate provoca accidente.

● **Utilizați numai acumulatori destinați special mașinii.** Utilizarea oricărui alte acumulatori poate crea un risc de vătămare și incendiu.

● **Nu deschideți bateria.** Pericol de scurtcircuit.



**Protejați bateria de căldură, de ex. De lumina intensă continuă a soarelui, foc, apă și umezeală. Pericol de explozie.**

● **Când acumulatorul nu este utilizat, țineți-l departe de alte obiecte metalice, cum ar fi agrafe, monede, chei, cuie, șuruburi sau alte obiecte metalice mici care pot face o conexiune de la o bornă la alta.** Scurtcircuitarea bornelor bateriei împreună poate provoca arsuri sau incendii.

● **În caz de deteriorare și utilizare necorespunzătoare a bateriei, pot fi emiși vapori.** Aerisiți zona și solicitați asistență medicală în caz de reclamații. Vaporii pot irita sistemul respirator.

● **Utilizați bateria numai împreună cu produsul dvs.** Numai această măsură protejează bateria împotriva supraîncărcării periculoase.

● **Bateria poate fi deteriorată de obiecte ascuțite, cum ar fi cuie sau șurubelnițe sau prin forța aplicată extern.** Se poate produce un scurtcircuit intern, iar bateria poate arde, emite fum, exploda sau se poate supraîncălzi.

● **Nu scurtcircuitați bateria.** Există pericolul de explozie.

● Protejați bateria împotriva umezelii și a apei.

● Depozitați bateria numai într-un interval de temperatură cuprins între -20°C și 50°C. De exemplu, nu lăsați bateria în mașină vara.

● Curățați ocazional fantele de aerisire ale bateriei folosind o perie moale, curată și uscată.

2. Așezați placa de legătură pe corpul sculei și aliniați dinții pe ambele. Faceți același mod pe ambele părți. Consultați fig 4b.

3. Introduceți șaiba (10) și înșurubați butonul (16) în orificiile aliniate, înșurubați în sensul acelor de ceasornic și apoi apăsați pentru a o fixa. Procedați în același mod pe ambele părți. Consultați fig. 4c.



### Montarea barei de împingere superioare (Fig. 4d)

Aliniați orificiile superioare ale barei de împingere (2) cu bara de împingere inferioară (3). Introduceți șaiba (10) și înșurubați butonul (16) în orificiile aliniat, înșurubați în sensul acelor de ceasornic, apoi împingeți-o pentru a o fixa. Procedați în același mod pe ambele părți. Consultați fig. 4d.

### Montarea clemei pentru cablu (Fig. 4e și 4f)

Montați cele două cleme pentru cablu separat pe bara de împingere inferioară și superioară, apoi Consultați fig. 4e și 4f.

### Montarea mânerului pe colectorul pentru iarbă (Fig. 4g)

Apăsați un capăt al mânerului în orificiul colectorului pentru iarbă, apoi apăsați celălalt capăt. Vă rugăm să consultați fig. 4g.

### Montarea colectorului pentru iarbă (Fig. 4h)

1. Rotiți clapeta de evacuare în sus cu mâna stângă.
2. Fixați colectorul pe aparat. Vă rugăm să consultați Fig.4h.

### Montarea plăcii de mulcire (Fig.5)

Această mașină de tuns vine cu o placă de mulcire ca accesoriu pentru operația de mulcire. Când utilizați această funcție, scoateți colectorul pentru iarbă mai întâi și apoi montați placa de mulcire pe locul respectiv, conform pașilor de mai jos:

1. Așezați partea superioară a plăcii în fanta de pe port.
2. Apăsați capătul de jos până se fixează pe locul respectiv.

## OPERAREA

### Indicator de nivel de umplere a colectorului de iarbă

Colectorul de iarbă este echipat cu un indicator de nivel de umplere (14) care este deschis de fluxul de aer pe care îl generează mașina de tuns iarba în timpul funcționării. Dacă clapeta se închide în timpul cositului, dispozitivul de colectare a ierbii este plin și trebuie golit. Pentru a asigura buna funcționare a indicatorului de nivel de umplere, orificiile de sub clapetă trebuie să fie întotdeauna curate și circulabile.

### Fișa cu contact de protecție (Fig. 6a)

Pentru siguranță, mașina a fost echipată cu fișă cu contact de protecție (12) în compartimentul bateriei.

Înainte de a lucra, trebuie să introduceți această fișă cu contact de protecție în compartiment (consultați fig.6a).

Înainte de a efectua orice reglare a înălțimii de tăiere sau orice întreținere sau schimbare a lamei, trebuie să scoateți fișa cu contact de protecție din compartiment.

### Reglarea înălțimii de tăiere

#### Atenție!

Reglați înălțimea de tăiere numai când mașina a fost oprită și fișa cu contact de protecție (12) a fost scoasă.

Înainte de a începe să tundeți, verificați dacă lama nu este ascuțită și niciunul dintre elementele de fixare nu este deteriorat. Pentru a preveni orice dezechilibru, înlocuiți lamele contondente și / sau deteriorate. Pentru a efectua această verificare, mai întâi opriți motorul și scoateți fișa cu contact de protecție.

Înălțimea de tăiere este reglată după cum urmează:

1. Împingeți maneta de reglare a înălțimii de tăiere (6) spre exterior.
2. Împingeți în față sau trageți înapoi maneta (6) la înălțimea de tăiere dorită.
3. Apăsați maneta (6) în locașul corespunzător și verificați dacă este bine așezată în locaș.

### Citirea înălțimii de tăiere

Înălțimea de tăiere poate fi setată între 25-70 mm în 6 intervale și poate fi citită pe cadran.

### Instalarea acumulatorului (Fig. 6b)

Deschideți compartimentul pentru acumulator. Apoi introduceți cele două acumulatori în suporturi așa cum se indică în Fig. 6b.

#### Rețineți!

Utilizați numai baterii încărcate la același nivel. Nu combinați niciodată bateriile încărcate complet și încărcate pe jumătate.

Încărcați întotdeauna cele două baterii simultan.

Durata de funcționare a echipamentului depinde de bateria cu un nivel de încărcare mai scăzut. Cele două baterii trebuie să fie întotdeauna complet încărcate înainte de utilizare.

Închideți capacul compartimentului pentru baterii, lăsându-l în jos și asigurați-vă că se fixează corect.

### Pornirea / oprirea mașinii (Fig. 6c și 6d)

Pentru a preveni pornirea accidentală a echipamentului, mașina de tuns iarba este echipată cu un întrerupător de siguranță.

Pentru a porni aparatul, continuați să apăsați butonul (8) de pe

mânerul superior de împingere și între timp trageți de declanșatorul comutatorului (1) așa cum se indică în fig. 6c și 6d. Momentul de pornire poate ajunge la câteva secunde.

Pentru a opri aparatul, eliberați doar mânerul comutatorului. Mașina se va opri complet în 3 secunde.



#### Atenție!

Nu deschideți niciodată clapeta jgheabului atunci când colectorul de iarbă a fost detașat (pentru a fi golit) și motorul este încă în funcțiune. O lamă rotativă poate provoca vătămări grave!

Fixați întotdeauna cu atenție clapeta jgheabului și colectorul de iarbă. Opriți motorul înainte de a goli colectorul de iarbă.

Asigurați-vă întotdeauna că este menținută o distanță de siguranță (asigurată de lungimea mânerelor lungi) între utilizator și carcasa mașinii de tuns iarba. Fiți deosebit de atenți când tundeți iarba și schimbați direcția pe pante și zone înclinate. Păstrați-vă echilibrul și purtați încălțăminte rezistentă, antiderapantă și pantaloni lungi.

Tundeți întotdeauna de-a lungul pantei (nu în sus și în jos). Din motive de siguranță, mașina de tuns iarba nu poate fi folosită pe pante care depășesc 15 grade.

Aveți grijă deosebită atunci când pașiți în spate și când trageți mașina de tuns iarba. Pericol de împiedicare!

### Încărcarea bateriei (Fig.7)

1. Conectați încărcătorul de baterii la priza de 230VAC; Indicatorul luminos de alimentare este aprins pe verde.

2. Glisați acumulatorul în fanta bateriei de descărcare, după ce ați auzit un clic, acumulatorul a fost fixat. Indicatorul de alimentare se stinge, iar între timp indicatorul de încărcare se aprinde pe roșu. Procesul de încărcare pornește.

3. După aproximativ 50 de minute până la 1 oră, indicatorul luminos de încărcare se va stinge, iar între timp indicatorul de alimentare se aprinde din nou verde. Acest lucru denotă că procesul de încărcare este complet încheiat.

4. Scoateți fișa încărcătorului, apoi scoateți acumulatorul din încărcător.

### Recomandări de încărcare (Fig.8)

După utilizare, acumulatorul probabil este puțin fierbinte. În acest caz, acumulatorul nu poate fi încărcat. Trebuie să se odihnească, lăsați-l să se răcească.

### Indicator de volum al bateriei (fig. 9)

Acumulatorul are o funcție care indică starea volumului.

Pentru a afișa această caracteristică, trebuie doar să apăsați butonul de pe carcasă. Consultați fig. 8.

- 1 indicator aprins înseamnă că volumul rămâne sub 10%;
- 2 indicatoare aprinse înseamnă că volumul rămâne între 10% și 25%
- 3 indicatoare aprinse înseamnă că volumul rămâne între 25% și 50%
- 4 indicatoare aprinse înseamnă că volumul rămâne între 50% și 75%
- 5 indicatoare aprinse înseamnă că volumul rămâne între 75% și 100%

## Recomandare de lucru

Este recomandat să suprapuneți culoarele de cosit.

Folosiți numai o lamă ascuțită care este în stare bună. Acest lucru va împiedica spargerea lamelor de iarbă și îngălbenirea peluzei.

Încercați să tundeți în linii drepte pentru un aspect frumos și curat. Bandele ar trebui să se suprapună unele cu altele cu câțiva centimetri pentru a evita apariția dungilor.

Frecvența de tundere a gazonului este determinată în primul rând de viteza cu care crește iarba. În sezonul principal de creștere (mai-iunie) probabil va trebui să tundeți gazonul de două ori pe săptămână, altfel doar o dată pe săptămână. Înălțimea de tăiere ar trebui să fie între 4 - 6cm și înălțimea de creștere înainte de a tunde din nou ar trebui să fie de 4 - 5cm. Dacă iarba este lăsată să crească ceva mai mult timp din orice motiv, nu faceți greșeala de a o tăia înapoi la înălțimea normală dintr-o singură încercare. Acest lucru va dauna gazonului. Nu îl tăiați niciodată cu mai mult de jumătate din înălțime dintr-o singură mișcare. Păstrați partea inferioară a carcasei mașinii de tuns iarba curată și îndepărtați acumularea de iarbă. Depozitele nu numai că fac mai dificilă pornirea mașinii de tuns iarba; scad calitatea tăieturii și îngreunează echipamentul să colecteze iarba.

Tundeți întotdeauna de-a lungul pantelor (nu în sus și în jos). Puteți împiedica alunecarea mașinii de tuns iarba ținând o poziție înclinată în sus.

Selectați înălțimea de tăiere în funcție de lungimea ierbii. Faceți mai multe treceri, astfel încât să nu fie tăiați mai mult de 4cm de iarbă simultan.

Opriti motorul înainte de a face orice verificare a lamei. Rețineți că lama continuă să se rotească pentru câteva

secunde după ce motorul a fost oprit. Nu încercați niciodată să opriti manual lama. Verificați periodic dacă lama este bine fixată, dacă este în stare bună și este ascuțită. În caz contrar, ascuțiți lama sau înlocuiți-o. În cazul în care lama lovește un obiect, opriti imediat mașina de tuns iarba și așteptați ca lama să se oprească complet. Apoi inspectați starea lamei și a suportului lamei. Înlocuiți orice piese deteriorate. De îndată ce iarba tăiată începe să cadă în urma mașinii de tuns iarba, este timpul să golii colectorul de iarbă. Important!

Înainte de a scoate colectorul de iarbă, opriti motorul și așteptați până când lama se oprește.

Pentru a scoate colectorul de iarbă, folosiți o mână pentru a ridica jgheabul și apoi cealaltă pentru a apuca de mânerul colectorului. Scoateți colectorul. Din motive de siguranță, clapeta jgheabului cade automat după îndepărtarea colectorului de iarbă și închide deschiderea jgheabului din spate. Dacă rămâne iarbă în deschidere, va fi mai ușor să reporniți motorul dacă trageți mașina de tuns înapoi cu aproximativ 1m.

Nu folosiți mâinile sau picioarele pentru a îndepărta resturile din sau de pe carcasa mașinii de tuns iarba, ci folosiți în schimb instrumente adecvate, cum ar fi o perie sau o mătură de mână. Pentru a vă asigura că majoritatea resturilor de iarbă sunt colectate, interiorul colectorului trebuie curățat după fiecare utilizare.

Reațasați colectorul de iarbă numai când motorul este oprit și lama s-a oprit.

Ridicați jgheabul cu o mână și, ținând colectorul de iarbă cu mânerul cu cealaltă mână, prindeți colectorul din partea de sus.

## ÎNȚREȚINEREA



### Pericol!

Trageți fișa cu contact de protecție înainte de a efectua orice operație de curățare.

### Curățarea

- Păstrați toate dispozitivele de siguranță, orificiile de aerisire și carcasa motorului fără murdărie și praf. Ștergeți echipamentul cu o cârpă curată sau suflați-l cu aer comprimat la presiune scăzută.
- Nu curățați mașina de tuns iarba cu jet de apă, în special cu apă de înaltă presiune.
- Vă recomandăm să curățați dispozitivul imediat de fiecare dată când ați terminat de utilizat.
- Curățați echipamentul în mod regulat cu o cârpă umedă și puțină detergent moale. Nu utilizați agenți de curățare sau solvenți; acestea ar putea ataca componentele din plastic ale echipamentului. Asigurați-vă că nu poate pătrunde apă în dispozitiv.
- Pentru cele mai bune rezultate, curățați mașina de tuns iarba cu o perie sau o cârpă.

### Întreținerea

- Lamele, suporturile și șuruburile uzate sau deteriorate trebuie înlocuite ca un set de către un profesionist autorizat pentru a menține echipamentul în echilibru.
- Asigurați-vă că toate componentele de montare (de exemplu șuruburi, bolțuri, piulițe etc.) sunt întotdeauna strânse, astfel încât echipamentul să poată fi acționat în siguranță în orice moment.
- Verificați frecvent ansamblul de prindere a ierbii pentru semne de uzură.
- Înlocuiți imediat piesele uzate sau deteriorate excesiv.
- Pentru a vă asigura că vă bucurați de echipament pentru mai mulți ani, toate piesele înșurubate, precum și roțile și axele, trebuie curățate și lubrificate.
- Păstrarea mașinii de tuns iarba în stare bună nu numai că asigură o durată lungă de viață și performanțe ridicate, dar permite, de asemenea, echipamentelor să vă taie bine iarba cu un efort minim.
- Lama este supusă la o uzură mai mare decât orice altă componentă. Prin urmare, verificați în mod curent starea lamei

și asigurați-vă că este bine fixată. Dacă lama este complet uzată, trebuie înlocuită imediat sau tăiată din nou. O mașină de tuns iarba cu vibrații excesive înseamnă că lama nu este echilibrată corespunzător sau s-a deformat după lovirea unui obiect. În acest caz, lama trebuie reparată sau înlocuită.

- Nu există piese în interiorul echipamentului care necesită întreținere suplimentară.

### Înlocuirea lamei (Fig. 10)

Din motive de siguranță, recomandăm înlocuirea lamei de către un profesionist autorizat. Important! Purtați mănuși de lucru! Înlocuiți lama doar cu o lamă de schimb Einhell autentică, deoarece aceasta va asigura performanțe și siguranță de top în toate condițiile.

Efectuați următorii pași pentru a schimba lama:

1. Scoateți acumulatorul așa cum se indică în fig. 10a.
  2. Scoateți fișa cu contact de protecție (consultați Fig.10b).
  3. Slăbiți șurubul lamei în sens invers acelor de ceasornic așa cum se indică în fig. 10c.
  4. Scoateți lama și înlocuiți-o cu una nouă. Când montați lama, asigurați-vă că este instalată în sensul acelor de ceasornic. Orificiile de aer ale lamei trebuie să se proiecteze în compartimentul motorului. Suporturile pentru capac trebuie să fie alinate cu găurile de perforare din lamă.
  5. Apoi strângeți din nou șurubul de fixare cu cheia universală. Cuplul de strângere trebuie să fie de aprox. 25 Nm.
- La sfârșitul sezonului, efectuați o inspecție generală a mașinii de tuns iarba și îndepărtați orice iarbă și murdărie care s-ar fi putut acumula. La începutul fiecărui sezon, asigurați-vă că verificați starea lamei. Dacă sunt necesare reparații, vă rugăm să contactați centrul nostru de servicii pentru clienți. Folosiți numai piese de schimb originale.

## PROTEJAREA MEDIULUI



Pentru a preveni deteriorarea mașinii în timpul transportului, aceasta este livrată într-un ambalaj rezistent. Majoritatea materialelor de ambalare pot fi reciclate. Duceți aceste materiale în locațiile corespunzătoare de reciclare. Duceți mașinile dvs. nedorite la distribuitorul local. Aici vor fi eliminate într-un mod sigur pentru mediu.

Aparatele electrice aruncate sunt reciclabile și nu trebuie eliminate împreună cu deșeurile menajere! Vă rugăm să ne sprijiniți activ în conservarea resurselor și protejarea mediului prin returnarea acestui aparat la centrele de colectare (dacă sunt disponibile).

## DECLARAȚIE DE CONFORMITATE

Declarăm pe propria noastră răspundere că acest produs este în conformitate cu următoarele standarde sau documente standardizate: EN60335-1: 2012 + A11: 2014 + A13: 2017 + A1: 2019 + A2: 2019 + A14: 2019, EN60335-2- 77: 2010, EN62233: 2008, EN55014-1: 2017, EN55014-2: 2015; în conformitate cu reglementările 2006/42 / EEC, 2014/30 / EEC.

Zgomot / vibrație Măsurat în conformitate cu 2000/14 / CE, nivelul de presiune acustică al acestei scule este de 75 dB (A), iar nivelul de putere acustică este de 96 dB (A). Vibrația mână-braț este de  $1,63\text{m} / \text{s}^2$ ,  $K = 1,5\text{m} / \text{s}^2$ .

WORCRAFT

# Descriere detaliată pentru CLM-S40LiB

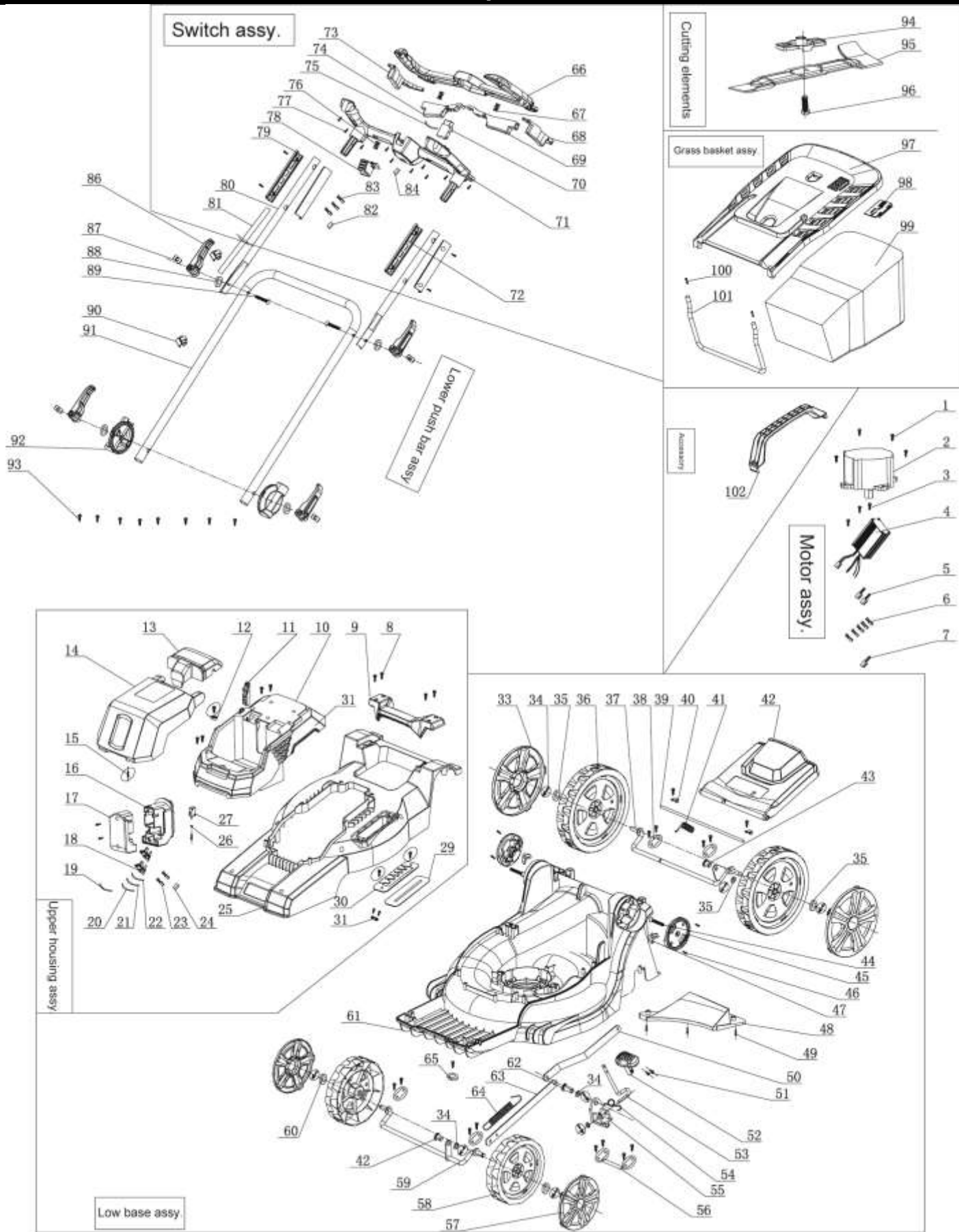



# WORCRAFT

PROFESSIONAL

## Lista de garanție / Warranty

Numărul de fabricație:	Data vânzării:	Semnătura și ștampila vânzătorului:

Numele clientului (denumirea firmei):	Adresa clientului (sediul firmei):

<b>Clientul prin semnătura sa confirmă, că instalația i-a fost prezentată și explicată, că a fost încunoștințat cu modul de folosire, punerea în funcțiune a mașinii și utilizare, și că instalația i-a fost eliberată (predată) completă.</b>	Semnătura clientului:

## Note despre reparații – reparații de garanție

Data primirii reclamației:	Data de sfârșit al reclamației:	Numărul de evidență a reclamației:	Semnătura de reparație garantată (nota despre reparația nexecutată)	Ștampila tehnicianului serviciului:

### Condițiile de garanție

1. Furnizorul oferă pentru acest produs perioada de garanție menționată în această listă de garanție cu respectarea condițiilor modului de utilizare și depozitare a produsului, corespunzător cu condițiile și normele în vigoare, în sensul indicațiilor de utilizare. Perioada de garanție începe la data vânzării produsului. Garanția pentru baterii este de 12 luni.
2. Perioada de garanție prelungită de 5 ani se acordă clienților pentru produsul trecut în tabelul produselor cu garanția prezentată. Ultimul client este consumatorul, în condițiile că produsul nu va fi folosit ca obiect de comerț. Perioada prelungită este condiționată de control reglementar la centre de servicii autorizate ale furnizorului.
3. Perioada de garanție se prelungeste cu timpul cât a fost produsul în reparații de garanție. Această condiție este consemnată și în tabelul de reparații garantate. Beneficiarul poate revendica dreptul la asigurarea reparației la unul din centre de servis autorizat conform tabelului anexă „A” – centre de serviciu. Centre de serviciu „B” execută reparații de garanție numai la produsele, care au fost vândute la centrele lor de desfacere. Tabelul centrelor de serviciu este actualizat regulat la vânzatori, cât și pe siteul de import: [www.strendpro.sk](http://www.strendpro.sk).
4. Centrul de servicii este obligat să asigure reparația în termen stabilit de lege. Termenul stabilit de lege pentru rezolvarea reclamației începe cu ziua următoare după data de primire a reclamației de centru de servicii.
5. Reparația garantată fără plată poate nu fi revendicată când este vorba despre defecțiuni care au fost produse de folosirea produsului contrar prevederilor din indicațiile de utilizare, manipulare necorespunzătoare, defectarea mecanică curentă, uzura produsă de funcționarea mașinii, din vina deservirii, dezastru nestăvilit, intervenție neîndreptătită în produs, defecțiuni pricinuite de folosirea pieselor necorespunzătoare, carburanților necorespunzători și supraîncărcarea mașinii ca urmare a depășirii continue a limitei superioare de randament. Lucrările de curățire, întreținere curentă, repararea sau reglarea instalației, care poate executată de deservirea și sunt cuprinse în indicații de utilizare, nu fac parte din prevederile garanției.
6. Drept uzura curentă a pieselor se consideră uzura principală: a tuturor pieselor rotative și în mișcare, părților de tăiere și capacelor, șuruburilor tăietoare și pironului, curelelor de transmisie, transmisie în lanț, suprafeții de frecare a frânelor și ambreaj, dezenul anvelopelor și piesele de întreținere curentă cum sunt: filtre de aer, hidraulice și de ulei, lumânări de aprindere, rezervoare de ulei și de răcire.
7. Din garanția prelungită sunt scoase părțile mașinilor și instalației pentru care producătorul concret al acestor piese acordă garanția mai scurtă decât furnizorul pentru fiecare product în care sunt montate. Din această categorie fac parte: acumulatele, becurile și etc.
8. Dreptul de aplicare a revendicării rezultat din garanție are proprietarul produsului, dacă face acest lucru cel târziu în ultima zi a perioadei de garanție.
9. La rezolvarea reclamațiilor se procedează conform prevederilor corespunzătoare ale Codului comercial și Legii de protecție a consumatorului.
10. Controlul de servicii, care constituie condiția garanției prelungite de 5 ani poate fi efectuat numai în centrul de servicii autorizat al furnizorului, în intervale regulate; perioada între două controale nu poate depăși 12 luni. Primul control de servicii trebuie făcut cel târziu 12 luni de la data vânzării produsului. Controlul serviciilor efectuează centrele de servicii în perioada ultimelor trei luni și primelor două luni anului calendaristic. Fiecare control de servicii trebuie înregistrat în această listă de garanție cu introducerea datei controlului, semnătura și ștampila serviciului de control. Prin controlul serviciilor se înțelege controlul mașinii, înlocuirea materialului de umplură și filtrelor conform recomandării producătorului, înlocuire pieselor uzate și defecte, cât și reglarea proprie a mașinii. Randamentul controlului de servicii și materialul folosit se stabilește conform tarifului valabil al centrului de servicii.

La aplicarea reclamației reclamantul este obligat să preînte pe lângă reclamație produsul complet și curat, documentul de cumpărare sau lista de garanție completată și confirmată. În cazul garanției prelungite înregistrări ale controlului de servicii și documentele de impoyit pentru fiecare control. În cazul neîndeplinirii a vreunei condiții garanției prelungite cuprinse în această listă de garanție, se acorda pentru produs perioada de garanție de 2 ani.

**SERVICE ÎN GARANȚIE ȘI POSTGARANȚIE ESTE EFECTUAT DE CĂTRE REPREZENTANTUL AUTORIZAT AL PRODUCĂTORULUI**

Reprezentantul împuternicit al producătorului: Slovakia Trend Export-Import s.r.o., Michalovská 87/1414, 073 01 Sobrance

Fax: (056) 652-2329 Tel: 0915 392 687 E-mail: [servis@slovakia-trend.sk](mailto:servis@slovakia-trend.sk)

## CORDLESS LAWNMOWER

## INTENDED USE

The lawn mower is intended for private use i.e. for use in home and gardening environments.

Private use of the lawn mower refers an annual operating time generally not exceeding that of 50 hours, during which time the equipment is primarily used to maintain small-scale, residential lawns and home/hobby gardens. Public facilities, sporting halls, and agricultural/forestry applications are excluded.

Important. Due to the high risk of bodily injury to the user, the lawn mower may not be used to trim bushes, hedges or shrubs, to cut scaling vegetation, planted roofs, or balcony-grown grass, to clean (suck up) dirt and debris off walkways, or to chop up tree or hedge clippings. Moreover, the lawn mower may not be used as a power cultivator to level out high areas such as molehills.

For safety reasons, the lawn mower may not be used as a drive unit for other work tools or toolkits of any kind, unless they have been expressly permitted by the manufacturer.

The equipment is to be used only for its prescribed purpose. Any other use is deemed to be a case of misuse. The user / operator and not the manufacturer will be liable for any damage or injuries of any kind caused as a result of this.

Please note that our equipment has not been designed for use in commercial, trade or industrial applications. Our warranty will be voided if the machine is used in commercial, trade or industrial businesses or for equivalent purposes.

## TECHNICAL SPECIFICATIONS (Fig 1)

Model/type	CLM-S40LiB / GY2254	Insulation class	III
Voltage	40Vd.c. Li-ion	Protection class	IPX1
Speed	3600 rpm	Recommended battery pack	CLB-20V-4.0
Max. cutting diameter	400mm	Declaration sound power level	LpA.d:96dB(A), k=3 dB(A)
Cutting height	25-70cm	Declaration sound pressure level	LWA.d:75dB(A), k=3 dB(A)
Grass basket	45L	Hand-arm vibration	1,63m/s <sup>2</sup> ,K=1,5m/s <sup>2</sup>
Front wheel diameter	170mm (7")	Weight	13kgs
Rear wheel diameter	220mm (9")		

## PRODUCT ELEMENTS

<b>2</b>	1. Switch trigger 2. Top push bar 3. Lower push bar bracket 4. Carry handle 5. Grass basket 6. Cutting height adjustment lever	7. Ejection flap 8. Switch button 9. Cutting height scale 10. Washer 11. Cutting knife 12. Safety plug	13. Cable clip 14. Lever indicator 15. Handle of grass basket 16. Screw knob 17. Bolt 18. Mulching plate
----------	---	---	---

## SAFETY

## Safety Notes

**Warning! Read these instructions carefully, be familiar with the controls and the proper use of the machine. Please keep the instructions safe for later use! Failure to follow the warnings and instructions may result in electric shock, fire and/or serious injury.**

## Explanation of symbols



General hazard safety alert.



Read instruction manual.



Pay attention that bystanders are not injured through foreign objects thrown from the machine.



Warning: Keep a safe distance from the machine when operating.



Caution: Do not touch rotating blades. Sharp blade(s). Beware of severing toes or fingers.



Switch off and remove safety plug from the machine before adjusting, cleaning.



Wait until all machine components have completely stopped before touching them. The blades continue to rotate after the machine is switched off, a rotating blade can cause injury.



Do not use the machine in the rain or leave it outdoors when it is raining.



Wearing glass, ear muffs and safety helmet.

## Operation

• Never allow children or people unfamiliar with these instructions to use the machine. Local regulations may restrict the age of the operator. When not in use store the machine out of reach of children.

• This machine is not intended for use by persons (including children) with reduced physical, sensory or mental capabilities, or lack of experience and knowledge, unless they have been given supervision or instruction concerning use of the machine by a person responsible for their safety. Children should be supervised to ensure that they do not play with the machine.

• Never mow while people, especially children, or pets are nearby.



- The operator or user is responsible for accidents or hazards occurring to other people or their property.
- Do not operate the machine when barefoot or wearing open sandals, always wear substantial footwear and long trousers.
- Thoroughly inspect the area where the machine is to be used and remove all stones, sticks, wires, bones and other foreign objects. □
- Before using, always visually inspect to see that the blades, blade bolts and cutter assembly are not worn or damaged. Replace worn or damaged blades and bolts in sets to preserve balance.
- Mow only in daylight or in good artificial light.
- Avoid mowing in bad weather conditions especially when there is a risk of lightning.
- Avoid operating the machine in wet grass, where feasible.
- Walk, never run.
- Never operate the appliance with defective guards or shields, or without safety devices, for example deflectors and/or grass catchers in place.
- Working on banks can be dangerous.
  - Do not mow on excessively steep slopes.
  - Always be sure of your footing on slopes or wet grass.
  - Mow across the face of slopes – never up and down.
  - Exercise extreme caution when changing direction on slopes.
- Use extreme caution when stepping back or pulling the machine towards you.
- Never mow by pulling the mower towards you.
- Stop the blades if the machine has to be tilted for transportation when crossing surfaces other than grass and when transporting the machine to and from the area to be mowed.
- Do not tilt the machine when starting or switching on the motor, except if the machine has to be tilted for starting in long grass. In this case, do not tilt it more than absolutely necessary and tilt only the part which is away from the operator. Always ensure that both hands are in the operating position before returning the machine to the ground.
- Switch on the motor according to the instructions with feet well away from rotating parts.
- Do not put hands or feet near or under rotating parts.
- Always stand clear of the discharge zone when operating the machine.
- Never pick up or carry the machine while the motor is running.
- Do not modify this product.** Unauthorized modifications may impair the safety of your product and may result in increased noise and vibration.
- Regularly inspect the supply cable and any extension cables. Do not connect damaged cables to the supply or touch a damaged cable before it is disconnected from the supply. A damaged cable can lead to contact with live parts. Beware electric shock hazard.

#### Remove the isolator key:

- Whenever you leave the machine.
- before clearing a blockage,
- before checking, cleaning or working on the machine,
- after striking a foreign object. Inspect the machine for

damage and make repairs as necessary,  
– if the machine starts to vibrate abnormally (check immediately).

#### Maintenance

- Always wear gardening gloves when handling or working near the sharp blades.**
- Keep all nuts, bolts and screws tight to be sure that the machine is in safe working condition.
- Check the grass catcher frequently for wear or deterioration.
- Examine the machine and replace worn or damaged parts for safety.
- Ensure replacement cutting means of the right type are used.
- Ensure replacement parts fitted are approved.
- Before storage ensure machine is clean and free from debris, if necessary clean with a soft, dry brush.

#### Recommendations for Optimal Handling of the Battery

- Ensure the switch is in the off position before inserting battery pack.** Inserting the battery pack into machines that have the switch on can cause accidents.
- Use only battery packs intended specifically for the machine.** Use of any other battery packs may create a risk of injury and fire.
- Do not open the battery.** Danger of short-circuiting.



Protect the battery against heat, e. g., against continuous intense sunlight, fire, water, and moisture. Danger of explosion.

- When battery pack is not in use, keep it away from other metal objects like paper clips, coins, keys, nails, screws, or other small metal objects that can make a connection from one terminal to another.** Shorting the battery terminals together may cause burns or a fire.
- In case of damage and improper use of the battery, vapours may be emitted. Ventilate the area and seek medical help in case of complaints.** The vapours can irritate the respiratory system.
- Use the battery only in conjunction with your product.** This measure alone protects the battery against dangerous overload.
- The battery can be damaged by pointed objects such as nails or screwdrivers or by force applied externally.** An internal short circuit can occur and the battery can burn, smoke, explode or overheat.
- Do not short-circuit the battery.** There is danger of explosion.
- Protect the battery against moisture and water.
- Store the battery only within a temperature range between –20 °C and 50 °C. As an example, do not leave the battery in the car in summer.
- Occasionally clean the venting slots of the battery using a soft, clean and dry brush.

## ASSEMBLY (Fig. 4).



The lawn mower is delivered partly assembled. See fig 3. The push bar and the grass basket must be assembled before using the lawn mower. Follow the instructions step by step and refer to the pictures when assembling.

#### Mounting the lower push bar bracket (Fig 4a~4c)

1. Before mounting the push bar, firstly mounting the toothed connection plate onto the bar end. Inserting the bar end into the holes on plate and align the holes on them. See

fig.4a. Do the same way on the both sides.

2. Put the connection plate on the tool body and align the teeth on both of them. Do the same way on both sides. See fig 4b.
3. Insert the washer (10) and screw knob (16) into the aligned holes, screw clockwise and then push press to secure it. Do the same way on both sides. See fig. 4c.

### Mounting the top push bar (Fig. 4d)

Align the top push bar (2) holes with the lower push bar(3), Insert the washer (10) and screw knob (16) into the aligned holes, screw clockwise and then push press to secure it. Do the same way on both sides. See fig. 4d.

### Mounting the cable clip (Fig 4e&4f)

Mount the two cable clips separately onto the low and top push bar, then See fig 4e & 4f.

### Mounting the handle onto the grass basket (Fig.4g)

Press one end of the handle into the hole on the grass basket, then press another end. Please referring to the pic 4g.

### Mounting the grass basket (Fig.4h)

1. Flip the ejection flap upward with left hand.
2. Hoop the basket onto the machine. Pls referring the Fig.4h.

### Mounting the mulching plate (Fig.5)

This mower comes with a mulching plate as an accessory for mulching operation. When using this function, remove the grass basket firstly and then mount the mulching plate onto the place as below steps:

1. Put the top of the plate into the slot on the port.
2. Press the bottom end till it secured on the place.

## OPERATION

### Filling level indicator of the grass collector

The grass box is equipped with a filling level indicator (14), which is opened by the airflow that the lawn mower generates during operation. If the flap closes during mowing, the grass collecting device is full and must be emptied. To ensure the proper functioning of the filling level indicator, the holes under the flap must always be kept clean and passable.

### Safety plug (Fig. 6a)

For safety, the machine equipped the safety plug (12) in the battery compartment.

Before working, you need to insert this safety plug into the compartment (See fig.6a).

Before do any adjustment of the cutting height or do any maintenance, or changing blade, you must pull the safety plug out of the compartment.

### Adjusting the cutting height

#### Caution!

Adjust the cutting height only when the machine has been switched off and the safety plug(12) has been pulled out.

Before you begin to mowe, check to ensure that the blade is not blunt and that none of the fasteners are damaged. To prevent any imbalance, replace blunt and/or damaged blades. To carry out this check, first switch off the motor and pull out the safety plug.

The cutting height is adjusted as follows:

1. Push the cutting height adjustment lever (6) outwards.
2. Push forward or pull backward the lever (6) to the desired cutting height.
3. Press the lever (6) into the corresponding recess and check that make sure it is securely seated in the recess.

### Reading off the cutting height

The cutting height can be set between 25-70 mm in 6 intervals, and can be read off on the scale.

### Installing the battery pack (Fig. 6b)

Open the battery compartment. Then insert the two batteries in the mounts as shown in Fig. 6b.

#### Note!

Use only batteries which are charged to the same level. Never combine full and half-full batteries.

Always charge the two batteries simultaneously.

The equipment operating time depends on the battery with the lower charge level. The two batteries must always be fully charged before use.

Close the battery cover by swinging it down, and make sure that it latches in place correctly.

### Switching on/off the machine (Fig 6c & 6d)

To prevent the equipment switching on accidentally, the lawn mower is equipped with a safety switch.

To switching on the machine, Keep pressing the button (8) on

the top push handle and meanwhile pull the switch trigger(1) as show Fig 6c & 6d. The start time can amount to several seconds.

To stop the machine, just release the switch handle. The machine will completely stopped in 3 seconds.



#### Caution!

Never open the chute flap when the grass bag has been detached (to be emptied) and the motor is still running. A rotating blade can cause serious injuries!

Always carefully fasten the chute flap and grass basket. Switch off the engine before emptying the grass basket.

Always ensure that a safe distance (provided by the length of the long handles) is maintained between the user and the mower housing. Be especially careful when mowing and changing direction on slopes and inclines. Maintain a solid footing and wear sturdy, non-slip footwear and long trousers.

Always mow along the incline (not up and down). For safety reasons, the lawn mower may not be used to mow inclines whose gradient exceeds 15 degrees.

Use special caution when backing up and pulling the lawn mower. Tripping hazard!

### Battery Charging (Fig.7)

1. Plug the battery charging into the 230VAC socket; The power indicator light on green.
2. Slide the battery pack into the slot of battery charger, after hear a click, the battery pack was secured. The power indicator light off, and meanwhile the charging indicator light on red. The charging process starts.
3. After around 50min to 1hour, the charging indicator light will off,and meanwhile the power indicator light green on again. It denotes the charging process is completely finished.
4. Pull out the charger plug, and then pull off the battery pack form charger.

### Charging tips (Fig.8)

After using, the battery pack probably a little bit hot. In that case, the battery pack can not be charged in.It need to have a rest, let it cool down.

### Battery volume indicator (fig. 9)

The battery pack has a feature to indicator which volume status.

To show this feature, just press the button on the housing. See fig. 8.

- 1 light on means the volume remains below 10%;
- 2 lights on means the volume remains 10% to 25%
- 3 lights on means the volume remains 25% to 50%
- 4 lights on means the volume remains 50% to 75%
- 5 lights on means the volume remains 75% to 100%

## Working advice

It is recommended that you overlap the mowing swaths. Only use a sharp blade that is in good condition. This will prevent the grass blades from fraying and the lawn from turning yellow.

Try to mow in straight lines for a nice, clean look. The swaths should overlap each other by a few centimeters in order to avoid stripes.

How frequently you should mow your lawn is determined primarily by the speed at which the grass grows. In the main growing season (May- June) you will probably need to mow the lawn twice a week, otherwise just once a week. The cutting height should be between 4 - 6cm and the amount of growth before mowing again should be 4 - 5cm. If the grass is allowed to grow somewhat longer for whatever reason, do not make the mistake of cutting it back to the normal height in one go. This will harm the lawn. Never cut it back by more than half the height in one go.

Keep the underside of the mower housing clean and remove grass build-up. Deposits not only make it more difficult to start the mower; they decrease the quality of the cut and make it harder for the equipment to bag the grass.

Always mow along inclines (not up and down). You can prevent the lawn mower from slipping down by holding a position at an angle upwards.

Select the cutting height according to the length of the grass. Make several passes so that no more than 4cm of grass are cut at one time.

Switch off the motor before doing any checks on the blade. Keep in mind that the blade continues to rotate for a few

seconds after the motor has been switched off. Never attempt to manually stop the blade. Regularly check to see if the blade is securely attached, is in good condition and is sharp. If the contrary is the case, sharpen the blade or replace it. In the event that the blade strikes an object, immediately switch off the lawn mower and wait for the blade to come to a complete stop. Then inspect the condition of the blade and the blade mount. Replace any parts that are damaged. As soon as grass clippings start to trail the lawn mower, it is time to empty the grass basket. Important!

Before taking off the grass basket, switch off the motor and wait until the blade has come to a stop.

To take off the grass basket, use one hand to lift up the chute flap and the other to grab onto the basket handle. Remove the basket. For safety reasons, the chute flap automatically falls down after removing the grass basket and closes off the rear chute opening. If any grass remains in the opening, it will be easier to restart the engine if you pull the mower back approximately 1m.

Do not use your hands or feet to remove clippings in or on the mower housing, but instead use suitable tools such as a brush or a hand broom. In order to ensure that the majority of grass clippings are picked up, the inside of the grass basket must be cleaned after each use.

Reattach the grass basket only when the motor is switched off and the blade has stopped.

Lift up the chute flap with one hand and, holding the grass basket by its handle with the other hand, hang in the basket from the top.

## MAINTENANCE



### Danger!

Pull the safety plug before carrying out any cleaning work.

### Cleaning

- Keep all safety devices, air vents and the motor housing free of dirt and dust as far as possible. Wipe the equipment with a clean cloth or blow it with compressed air at low pressure.
- Do not clean the lawn mower with running water, particularly with high-pressure water.
- We recommend that you clean the device immediately each time you have finished using it.
- Clean the equipment regularly with a moist cloth and some soft soap. Do not use cleaning agents or solvents; these could attack the plastic parts of the equipment. Ensure that no water can seep into the device.
- For best results, clean the lawn mower with a brush or rag.

### Maintenance

- Worn out or damaged blades, blade mounts, and bolts should be replaced as a set by an authorized professional in order to keep the equipment in balance.
- Ensure that all mounting components (i.e. screws, bolts, nuts etc.) are always tightened so that the equipment can be safely operated at all times.
- Frequently check the grass catch assembly for signs of wear.
- Replace excessively worn or damaged parts immediately.
- In order to ensure that you enjoy the equipment for many years to come, all screwed parts, as well as the wheels and axles, should be cleaned and lubricated.
- Keeping your lawn mower in good condition not only ensures a long lifespan and high performance, but also enables the equipment to thoroughly cut your grass with minimal effort.
- The blade is subjected to more wear and tear than any other component. Therefore, routinely check the condition of the

blade and make sure that it is tightly fastened. If the blade is completely worn out, it must be immediately replaced or ground sharp again. An excessively vibrating mower means that the blade is not properly balanced or has become deformed from striking an object. In this case, the blade must be repaired or replaced.

- There are no parts inside the equipment which require additional maintenance.

### Replacing the blade (Fig 10)

For safety reasons, we recommend having the blade replaced by an authorized professional. Important! Wear work gloves! Only replace the blade with a genuine Einhell replacement blade, as this will ensure top performance and safety under all conditions.

Carry out the following steps to change the blade:

1. Remove the battery pack as show fig 10a.
2. Remove the safety plug (see Fig.10b).
3. Loosen the blade screw in anti-clockwise show as fig. 10c.
4. Remove the blade and replace with a new one. When fitting the blade, make sure it is installed in the clockwise direction. The blade's air vanes must project into the motor compartment. The dome mounts must be aligned with the punch holes in the blade.
5. Then retighten the fastening screw with the universal wrench. The tightening torque should be approx. 25 Nm.

At the end of the season, perform a general inspection of the lawn mower and remove any grass and dirt which may have accumulated. At the start of each season, ensure that you check the condition of the blade. If repairs are necessary, please contact our customer service center. Use only genuine spare parts.

## ENVIRONMENT PROTECTION



In order to prevent the machine from damage during transport, it is delivered in a sturdy packaging. Most of the packaging materials can be recycled. Take these materials to the appropriate recycling locations. Take your unwanted machines to your local dealer. Here they will be disposed of in an environmentally safe way.

Discarded electric appliances are recyclable and should not be discarded in the domestic waste! Please actively support us in conserving resources and protecting the environment by returning this appliance to the collection centres (if available).

## DECLARATION OF CONFORMITY

We declare under our sole responsibility that this product is in conformity with the following standards or standardized documents: EN60335-1:2012+A11:2014+A13:2017+A1:2019+A2:2019+A14:2019, EN60335-2-77:2010, EN62233:2008, EN55014-1:2017, EN55014-2:2015; in accordance with the regulations 2006/42/EEC, 2014/30/EEC.

NOISE/VIBRATION Measured in accordance with 2000/14/EC the sound pressure level of this tool is 75 dB(A) and the sound power level is 96 dB(A) . Hand-arm vibration is 1,63m/s<sup>2</sup>,K=1,5m/s<sup>2</sup>.

 **Deutsch**

## AKKU-RASENMÄHER

### BESTIMMUNGSGEMÄßER GEBRAUCH

Der Rasenmäher ist für die private Benutzung im Haus- und Hobbygarten geeignet.

Als Rasenmäher für den privaten Haus- und Hobbygarten werden solche angesehen, deren jährliche Benutzung in der Regel 50 Stunden nicht übersteigen und die vorwiegend für die Pflege von Gras und Rasenflächen verwendet werden, nicht jedoch in öffentlichen Anlagen, Parks, Sportstätten sowie nicht in der Land- und Forstwirtschaft.

Achtung! Wegen körperlicher Gefährdung des Benutzers darf der Rasenmäher nicht eingesetzt werden zum Trimmen von Büschen, Hecken und Sträuchern, zum Schneiden und Zerkleinern von Rankgewächsen oder Rasen auf Dachbepflanzungen oder in Balkonkästen und zum Reinigen (Absaugen) von Gehwegen und als Häcksler zum Zerkleinern von Baum- und Heckenabschnitten. Ferner darf der Rasenmäher nicht verwendet werden als Motorhacke und zum Einebnen von Bodenerhebungen, wie z.B. Maulwurfshügel.

Aus Sicherheitsgründen darf der Rasenmäher nicht verwendet werden als Antriebsaggregat für andere Arbeitswerkzeuge und Werkzeugsätze jeglicher Art, es sei denn, diese sind vom Hersteller ausdrücklich zugelassen.

Die Maschine darf nur nach ihrer Bestimmung verwendet werden. Jede weitere darüber hinausgehende Verwendung ist nicht bestimmungsgemäß. Für daraus hervorgerufene Schäden oder Verletzungen aller Art haftet der Benutzer/Bediener und nicht der Hersteller.

Bitte beachten Sie, dass unsere Geräte bestimmungsgemäß nicht für den gewerblichen, handwerklichen oder industriellen Einsatz konstruiert wurden. Wir übernehmen keine Gewährleistung, wenn das Gerät in Gewerbe-, Handwerks- oder Industriebetrieben sowie bei gleichzusetzenden Tätigkeiten eingesetzt wird.

### TECHNISCHE DATEN

Modelltyp	CLM-S40LiB / GY2254	Isolationsklasse	III
Stromspannung	40Vd.c. Li-ion	Schutzklasse	IPX1
Geschwindigkeit	3600 rpm	Empfohlener Akku	CLB-20V-4.0
Max. Schnittdurchmesser	400mm	Deklaration Schalleistungspegel	LpA.d:96dB(A), k=3 dB(A)
Schnitthöhe	25-70cm	Deklaration Schalldruckpegel	LWA.d:75dB(A), k=3 dB(A)
Graskorb	45L	Hand-Arm-Vibration	1,63m/s <sup>2</sup> ,K=1,5m/s <sup>2</sup>
Vorderraddurchmesser	170mm (7")	Gewicht	13kgs
Hinterraddurchmesser	220mm (9")		

### WERKZEUG-ELEMENTE

<b>2</b>	1. Bar wechseln	7. Auswurfklappe	13. Kabelclip
	2. Schieber oben	8. Taste wechseln	14. Hebelanzeige
	3. Senken Sie die Schiene ab	9. Schnitthöhenskala	15. Griff des Graskorbes
	4. Tragegriff tragen	10. Waschmaschine	16. Knopf schrauben
	5. Gras korb	11. Messer schneiden	17. Bolzen
	6. Hebel zur Einstellung der Schnitthöhe	12. Sicherheitsstecker	18. Mulchplatte

### SICHERHEIT

**Achtung! Lesen Sie die nachfolgenden Anweisungen sorgfältig durch. Machen Sie sich mit den Bedienelementen und dem ordnungsgemäßen Gebrauch des Gartengeräts vertraut. Bewahren Sie die Betriebsanleitung für eine spätere Verwendung bitte sicher auf.**

**Erläuterung der Bildsymbole**



Allgemeiner Gefahrenhinweis.



Lesen Sie die Betriebsanleitung.



Achten Sie darauf, dass in der Nähe stehende Personen nicht durch weggeschleuderte Fremdkörper verletzt werden.



Warnung: Halten Sie einen sicheren Abstand zum Gartengerät, wenn es arbeitet.



Vorsicht: Berühren Sie nicht die rotierenden Messer. Die Messer sind scharf. Hüten Sie sich vor dem Verlust von Zehen und Fingern.



Schalten Sie das Gartengerät aus und lösen Sie den Stromkreisunterbrecher bevor Sie Wartungs- oder Reinigungsarbeiten durchführen oder wenn Sie das Gartengerät auch nur für kurze Zeit unbeaufsichtigt lassen. Nicht zutreffend.



Warten Sie, bis alle Teile des Gartengeräts vollständig zur Ruhe gekommen sind, bevor Sie diese anfassen. Die Messer rotieren nach dem Abschalten des Gartengeräts noch weiter und können Verletzungen verursachen.



Benutzen Sie das Gerät nicht im Regen und lassen Sie es nicht im Freien, wenn es regnet.



Tragen von Glas, Ohrenschützern und Schutzhelm.

## Bedienung

- Niemals Kindern oder mit diesen Anweisungen nicht vertrauten Personen erlauben das Gartengerät zu benutzen. Nationale Vorschriften beschränken möglicherweise das Alter des Bedieners. Bewahren Sie das Gartengerät für Kinder unerreichbar auf, wenn es nicht in Gebrauch ist.
- Dieses Gartengerät ist nicht dafür bestimmt, von Personen (einschließlich Kinder) mit eingeschränkten physischen, sensorischen oder geistigen Fähigkeiten oder mangelnder Erfahrung und/oder mangelndem Wissen benutzt zu werden, es sei denn, sie werden durch eine für ihre Sicherheit zuständige Person beaufsichtigt oder erhalten von ihr Anweisungen, wie das Gartengerät zu benutzen ist. Kinder sollten beaufsichtigt werden, um sicherzustellen, dass sie nicht mit dem Gartengerät spielen.
- Mähen Sie niemals während sich Personen, insbesondere Kinder oder Haustiere, in unmittelbarer Nähe aufhalten.
- Der Bediener oder Nutzer ist für Unfälle oder Schäden an anderen Menschen oder deren Eigentum verantwortlich.
- Benutzen Sie das Gartengerät nicht barfuß oder mit offenen Sandalen. Tragen Sie stets festes Schuhwerk und eine lange Hose.
- Inspizieren Sie die zu bearbeitende Fläche sorgfältig und beseitigen Sie Steine, Stöcke, Drähte, Knochen und sonstige Fremdkörper.
- Prüfen Sie vor der Benutzung immer, ob Messer, Messerschrauben und Schneidbaugruppe abgenutzt oder beschädigt sind. Tauschen Sie abgenutzte oder beschädigte Messer sowie Messerschrauben immer im ganzen Satz aus, um Unwucht zu vermeiden.
- Mähen Sie nur bei Tageslicht oder gutem künstlichem Licht.
- Bei schlechten Wetterbedingungen insbesondere bei einem aufziehendem Gewitter nicht mit dem Rasenmäher arbeiten.
- Betreiben Sie das Gartengerät nach Möglichkeit nicht bei nassem Gras.
- Stets ruhig gehen, niemals schnell laufen.
- Betreiben Sie das Gartengerät niemals mit defekten Schutzvorrichtungen, Abdeckungen oder ohne Sicherheitseinrichtungen, wie z. B. Prallschutz und/oder Grasfangkorb.

- Das Arbeiten an Böschungen kann gefährlich sein.
  - Mähen Sie keine besonders steilen Abhänge.
  - Achten Sie auf schrägen Flächen oder auf nassem Gras stets auf sicheren Tritt.
  - Mähen Sie auf schrägen Flächen immer quer und niemals auf- und abwärts.
  - Gehen Sie beim Richtungswechsel an Abhängen äußerst vorsichtig vor.
- Gehen Sie beim Rückwärtsgehen oder Ziehen des Gartengeräts äußerst vorsichtig vor.
- Schieben Sie das Gartengerät beim Mähen immer vorwärts und ziehen Sie dieses niemals zum Körper hin.
- Die Messer müssen stehen, wenn Sie das Gartengerät für den Transport kippen müssen, wenn Sie nicht mit Gras bepflanzte Flächen überqueren und wenn Sie das Gartengerät zu und von dem zu mähenden Bereich transportieren.
- Kippen Sie das Gartengerät beim Starten oder Anlassen des Motors nicht, außer dies ist zum Starten in hohem Gras erforderlich. In diesem Fall, die vom Bediener abgewandte Seite durch Niederdrücken des Handgriffes nicht weiter als unbedingt nötig anheben. Achten Sie darauf, dass sich Ihre Hände am Griff befinden, wenn Sie das Gartengerät wieder ablassen.
- Schalten Sie das Gartengerät wie in der Betriebsanleitung beschrieben ein und achten Sie darauf, dass Ihre Füße ausreichend weit von rotierenden Teilen entfernt sind.
- Bringen Sie Ihre Hände und Füße nicht in die Nähe oder unter rotierende Teile.
- Halten Sie Abstand zur Auswurfzone, wenn Sie mit dem Gartengerät arbeiten.
- Heben bzw. tragen Sie das Gartengerät niemals bei laufendem Motor.
- Nehmen Sie keine Veränderungen am Gartengerät vor. Unzulässige Veränderungen können die Sicherheit Ihres Gartengerätes beeinträchtigen und zu verstärkten Geräuschen und Vibrationen führen.
- Prüfen Sie regelmäßig das Anschlusskabel und ein verwendetes Verlängerungskabel. Schließen Sie ein beschädigtes Kabel nicht an das Stromnetz an oder berühren Sie es nicht, bevor Sie es vom Stromnetz getrennt haben. Bei einem beschädigten Kabel können spannungsführende Teile berührt werden. Schützen Sie sich vor Gefahren durch elektrischen Schlag.

## Stromkreisunterbrecher lösen:

- immer wenn Sie sich vom Gartengerät entfernen,
- vor dem Beseitigen von Blockierungen,
- wenn Sie das Gartengerät überprüfen, reinigen oder an ihm arbeiten,
- nach der Kollision mit einem Fremdkörper. Überprüfen Sie das Gartengerät sofort auf Beschädigungen und lassen Sie es wenn notwendig instandsetzen,
- wenn das Gartengerät ungewöhnlich zu vibrieren beginnt (sofort prüfen).

## Wartung

- **Tragen Sie immer Gartenhandschuhe, wenn Sie im Bereich der scharfen Messer hantieren oder arbeiten.**
- Stellen Sie den Festsitz aller Muttern, Bolzen und Schrauben sicher, damit ein sicherer Arbeitszustand des Gartengeräts gewährleistet ist.
- Überprüfen Sie regelmäßig den Grasfangkorb auf Zustand und Abnutzung.
- Überprüfen Sie das Gartengerät und ersetzen Sie sicherheitshalber abgenutzte oder beschädigte Teile.

- Verwenden Sie ausschließlich für das Gartengerät vorgesehene Schneidmesser.
- Stellen Sie sicher, dass auszuwechselnde Teile von stammen.
- Stellen Sie vor der Lagerung sicher, dass das Gartengerät sauber und frei von Rückständen ist. Wenn nötig, mit einer weichen trockenen Bürste reinigen.

#### Hinweise für den optimalen Umgang mit dem Akku

- **Stellen Sie sicher, dass das Gartengerät ausgeschaltet ist, bevor Sie den Akku einsetzen.** Das Einsetzen eines Akkus in ein Gartengerät, das eingeschaltet ist, kann zu Unfällen führen.
- **Verwenden Sie nur die für dieses Gartengerät vorgesehenen Akkus.** Der Gebrauch anderer Akkus kann zu Verletzungen und Brandgefahr führen.
- **Öffnen Sie den Akku nicht.** Es besteht die Gefahr eines Kurzschlusses.



**Schützen Sie den Akku vor Hitze, z. B. auch vor dauernder Sonneneinstrahlung, Feuer, Wasser und Feuchtigkeit.** Es besteht Explosionsgefahr.

- **Halten Sie den nicht benutzten Akku fern von Büroklammern, Münzen, Schlüsseln, Nageln, Schrauben**

**oder anderen kleinen Metallgegenständen, die eine Überbrückung der Kontakte verursachen könnten.**

Ein Kurzschluss zwischen den Akkukontakten kann Verbrennungen oder Feuer zur Folge haben.

• **Bei Beschädigung und unsachgemäßem Gebrauch des Akkus können Dämpfe austreten. Führen Sie Frischluft zu und suchen Sie bei Beschwerden einen Arzt auf.** Die Dämpfe können die Atemwege reizen.

• **Verwenden Sie den Akku nur in Verbindung mit Ihrem Produkt.** Nur so wird der Akku vor gefährlicher Überlastung geschützt.

• **Durch spitze Gegenstände wie z. B. Nagel oder Schraubenzieher oder durch äußere Krafteinwirkung kann der Akku beschädigt werden.** Es kann zu einem internen Kurzschluss kommen und der Akku brennen, rauchen, explodieren oder überhitzen.

• **Schließen Sie den Akku nicht kurz.** Es besteht Explosionsgefahr.

• Schützen Sie den Akku vor Feuchtigkeit und Wasser.

• Lagern Sie den Akku nur im Temperaturbereich von – 20 °C bis 50 °C. Lassen Sie den Akku z.B. im Sommer nicht im Auto liegen.

• Reinigen Sie gelegentlich die Lüftungsschlitze des Akkus mit einem weichen, sauberen und trockenen Pinsel.

## MONTAGE



## BEDIENUNG



## WARTUNG

**Gefahr! Ziehen Sie vor allen Reinigungsarbeiten den Sicherheitsstecker.**

#### Reinigung

- Halten Sie Schutzvorrichtungen, Luftschlitze und Motorenhäuser so staub- und schmutzfrei wie möglich. Reiben Sie das Gerät mit einem sauberen Tuch ab oder blasen Sie es mit Druckluft bei niedrigem Druck aus.
- Der Rasenmäher darf nicht mit fließendem Wasser, insbesondere unter Hochdruck, gereinigt werden.
- Wir empfehlen, dass Sie das Gerät direkt nach jeder Benutzung reinigen.
- Reinigen Sie das Gerät regelmäßig mit einem feuchten Tuch und etwas Schmierseife. Verwenden Sie keine Reinigungs- oder Lösungsmittel; diese könnten die Kunststoffteile des Gerätes angreifen. Achten Sie darauf, dass kein Wasser in das Geräteinnere gelangen kann.
- Säubern Sie den Rasenmäher möglichst mit Bürsten oder Lappen.

#### Wartung

- Abgenutzte oder beschädigte Messer, Messerträger und Bolzen sind satzweise vom autorisierten Fachmann zu ersetzen, um die Auswuchtung aufrecht zu erhalten.
- Sorgen Sie dafür, dass alle Befestigungselemente (Schrauben, Muttern usw.) stets fest angezogen sind so dass Sie mit dem Mäher sicher arbeiten können.
- Überprüfen Sie die Grasfangeinrichtung häufig auf Verschleißerscheinungen.
- Ersetzen Sie verschlissene oder beschädigte Teile.
- Für eine lange Lebensdauer sollten alle Schraubteile sowie die Räder und Achsen gereinigt und anschließend geölt werden.

• Die regelmäßige Pflege des Rasenmähers sichert nicht nur lange Zeit seine Haltbarkeit und Leistungsfähigkeit, sondern trägt auch zu einem sorgfältigen und einfachen Mähen Ihres Rasens bei.

• Das am stärksten dem Verschleiß ausgesetzte Bauteil ist das Messer. Prüfen Sie regelmäßig den Zustand des Messers sowie die Befestigung desselben. Ist das Messer abgenutzt, muss es sofort ausgewechselt oder geschliffen werden. Sollten übermäßige Vibrationen des Rasenmähers auftreten, bedeutet dies, dass das Messer nicht richtig ausgewuchtet ist oder durch Stöße verformt wurde. In diesem Fall muss es repariert oder ausgewechselt werden. • Im Geräteinneren befinden sich keine weiteren zu wartenden Teile.

#### Auswechseln des Messers

Aus Sicherheitsgründen empfehlen wir, den Austausch der Messer von einem autorisierten Fachmann vornehmen zu lassen. Vorsicht! Sicherheitsstecker ziehen! Arbeitshandschuhe tragen! Verwenden Sie nur Original Messer, da andernfalls Funktionen und Sicherheit unter Umständen nicht gewährleistet sind.

Zum Wechseln des Messers gehen Sie wie folgt vor:

1. Lösen Sie die Befestigungsschraube (siehe Abb.10).
2. Nehmen Sie das Messer ab und ersetzen es gegen ein Neues.
3. Beim Einbau des neuen Messers achten Sie bitte auf die Einbaurichtung des Messers. Die Windflügel des Messers müssen in den Motorraum ragen. Die Aufnahmedome müssen mit den Stanzungen im Messer



übereinstimmen.

4. Anschließend ziehen Sie mit dem Universalschlüssel die Befestigungsschraube wieder fest. Das Anzugsmoment sollte ca. 25 Nm betragen. Zum Saisonende führen Sie eine allgemeine Kontrolle des Rasenmähers durch und entfernen alle

angesammelten Rückstände. Vor jedem Saisonstart den Zustand des Messers unbedingt überprüfen. Wenden Sie sich bei Reparaturen an unsere Kundendienststelle. Verwenden Sie nur Original Ersatzteile.

## HINWEISE ZUM UMWELTSCHUTZ

Um Transportschäden zu verhindern, wird die Maschine in einer soliden Verpackung geliefert. Die Verpackung besteht weitgehend aus verwertbarem Material. Benutzen Sie also die Möglichkeit zum Recyclen der Verpackung. Bringen Sie bei Ersatz die alten Maschinen zu Ihren örtlichen WORLD-PRO TOOLS Vertragshändler. Er wird sich um eine umweltfreundliche Verarbeitung Ihrer alten Maschine bemühen.



Alt-Elektrogeräte sind Wertstoffe, sie gehören daher nicht in den Hausmüll!

Wir möchten Sie daher bitten, uns mit Ihrem aktiven Beitrag beider Ressourcenschonung und beim Umweltschutz zu unterstützen und dieses Gerät bei den-falls vorhandeneingerichteten Rücknahmestellen abzugeben.

## KONFORMITÄTSERKLÄRUNG

Wir erklären in alleiniger Verantwortung, daß dieses Produkt mit den folgenden Normen oder normativen Dokumenten übereinstimmt: EN60335-1:2012+A11:2014+A13:2017+A1:2019+A2:2019+A14:2019, EN60335-2-77:2010, EN62233:2008, EN55014-1:2017, EN55014-2:2015; gemäß den Bestimmungen der Richtlinien 2006/42/EG, 2014/30/EGC.

GERÄUSCH/VIBRATION Gemessen gemäß 2000/14/EC beträgt der Schalldruckpegel dieses Gerätes <75dB(A) und der Schalleistungspegel <96 dB(A). Die Hand-Arm-Vibration beträgt 1,63 m / s<sup>2</sup>, K = 1,5 m / s<sup>2</sup>.

 **Polski**

## Kosiarka akumulatorowa

### UŻYCIĘ ZGODNE Z PRZEZNACZENIEM

Kosiarka przeznaczona jest do użytku prywatnego, tj. Do użytku w środowisku domowym i ogrodniczym.

Prywatne użytkowanie kosiarki odnosi się do rocznego czasu pracy na ogół nieprzekraczającego 50 godzin, podczas którego sprzęt jest wykorzystywany przede wszystkim do utrzymywania niewielkich trawników mieszkalnych i ogrodów domowych / hobbyistycznych. Obiekty publiczne, hale sportowe i zastosowania rolnicze / leśne są wyłączone.

Ważny. Ze względu na wysokie ryzyko obrażeń ciała użytkownika, kosiarki nie można używać do przycinania krzewów, żywopłotów lub krzewów, w celu przycinania roślinności skalistej, zasadzonych dachów lub trawników balkonowych, w celu oczyszczenia (zasysania) brudu i gruzu z chodników lub siekać drzewo lub ścinać ścinki. Ponadto kosiarka nie może być używana jako kultywator mocy do wyrównania wysokich powierzchni, takich jak kretowiska.

Ze względów bezpieczeństwa kosiarka nie może być używana jako jednostka napędowa do innych narzędzi roboczych lub zestawów narzędzi jakiegokolwiek rodzaju, chyba że zostały one wyraźnie dozwolone przez producenta.

Urządzenie może być używane tylko w wyznaczonym celu. Każde inne użycie uważa się za przypadek niewłaściwego użycia. Użytkownik / operator, a nie producent, będzie odpowiedzialny za wszelkie szkody lub obrażenia powstałe w wyniku tego.

Należy pamiętać, że nasze urządzenia nie zostały zaprojektowane do użytku w zastosowaniach komercyjnych, handlowych lub przemysłowych. Nasza gwarancja zostanie unieważniona, jeśli maszyna będzie używana w handlu, handlu lub przemyśle lub w równoważnych celach.

### PARAMETRY TECHNICZNE

Typ modelu	CLM-S40LiB / GY2254	Klasa izolacji	III
Napięcie	40Vd.c. Li-ion	Klasa ochrony	IPX1
Prędkość	3600 rpm	Zalecany akumulator	CLB-20V-4.0
Maks. średnica cięcia	400mm	Deklarowany poziom mocy akustycznej	LpA.d:96dB(A), k=3 dB(A)
Wysokość cięcia	25-70cm	Deklarowany poziom ciśnienia akustycznego	LWA.d:75dB(A), k=3 dB(A)
Kosz na trawę	45L	Wibracje ręka-ramię	1,63m/s <sup>2</sup> ,K=1,5m/s <sup>2</sup>
Średnica przedniego koła	170mm (7")	Waga	13kgs
Średnica tylnego koła	220mm (9")		

### CZĘŚCI SKŁADOWE NARZĘDZIA

<b>2</b>	1. Przełącz pasek	7. Kłapa wyrzutowa	13. Zacisk kablowy
	2. Górny popychacz	8. Przełącz przycisk	14. Wskaźnik dźwigni
	3. Dolny wspornik prowadnicy	9. Skala wysokości cięcia	15. Uchwyt kosza na trawę
	4. Noś uchwyt	10. Pralka	16. Pokrętko śrubowe
	5. Kosz na trawę	11. Nóż tnący	17. Bolt
	6. Dźwignia regulacji wysokości koszenia	12. Wtyk bezpieczeństwa	18. Płyta mulczująca

### WSKAZÓWKI BEZPIECZEŃSTWA

## Uwagi dotyczące bezpieczeństwa

**Ostrzeżenie! Przeczytaj uważnie niniejszą instrukcję, zapoznaj się z elementami sterującymi i prawidłowym użytkowaniem maszyny. Prosimy zachować instrukcję w celu późniejszego wykorzystania! Niezastosowanie się do ostrzeżeń i instrukcji może spowodować porażenie prądem, pożar i / lub poważne obrażenia.**

### Objaśnienie symboli



Ogólny alert bezpieczeństwa.



Przeczytaj instrukcję obsługi.



Zwróć uwagę, aby osoby postronne nie zostały zranione przez obce przedmioty wyrzucane z maszyny.



Ostrzeżenie: Zachowaj bezpieczną odległość od maszyny podczas pracy.



Uwaga: nie dotykaj obracających się ostrzy. Ostre ostrza). Uważaj na odcięcie palców u nóg lub palców.



Przed przystąpieniem do regulacji, czyszczenia wyłącz i wyjmij wtyczkę zabezpieczającą z maszyny.



Nie wolno dotykać żadnego z elementów narzędzia ogrodowego przed ich całkowitym zatrzymaniem się. Noże obracają się jeszcze przez jakiś czas po wyłączeniu silnika narzędzia ogrodowego i mogą spowodować obrażenia.



Nie wolno stosować narzędzia ogrodowego podczas deszczu, ani wystawiać go na działanie deszczu.



Noszenie szkła, nauszników i hełmu ochronnego.

### Obsługa urządzenia

• Nie wolno udostępniać narzędzia ogrodowego do użytkowania dzieciom, a także osobom, które nie zapoznały się z niniejszymi zaleceniami. Należy zwrócić uwagę, czy w danym kraju nie istnieją przepisy, ograniczające wiek użytkownika podobnych narzędzi. Nieużywane narzędzie ogrodowe należy przechowywać w miejscu niedostępnym dla dzieci.

• Niniejsze narzędzie ogrodowe nie jest dostosowane do obsługi przez dzieci, osoby ograniczone fizycznie, emocjonalnie lub psychicznie, a także przez osoby z niewystarczającym doświadczeniem i/lub niedostateczną wiedzą. Wyjątek stanowi sytuacja, w której znajdują się one pod nadzorem osoby odpowiedzialnej za ich bezpieczeństwo i otrzymują od tej osoby instrukcje dotyczące posługiwania się narzędziem ogrodowym. Dzieci powinny znajdować się pod nadzorem, a narzędzie ogrodowe zabezpieczone w taki sposób, żeby nie mogły się one nim bawić.

• Nie wolno nigdy kosić trawy, jeżeli w pobliżu znajdują się osoby postronne, w szczególności dzieci lub zwierzęta domowe.

• Osoba obsługująca lub użytkująca urządzenie odpowiedzialna jest za wypadki i szkody na osobie i mieniu, wyrządzone innym osobom.

• Nie wolno używać narzędzia ogrodowego boso ani w odkrytym obuwiu. Podczas pracy należy zawsze zakładać stabilne obuwanie robocze i długie spodnie.

• Przed przystąpieniem do pracy dokładnie zbadać teren, na którym będzie użyte urządzenie i usunąć z niego wszystkie kamienie, gałęzie, druty, kości i inne przedmioty.

• Przed każdym przystąpieniem do pracy należy sprawdzić stan techniczny noży, śrub i zespołów tnących pod kątem ich zużycia lub uszkodzenia. Zużyte bądź uszkodzone noże, jak i śruby, przytrzymujące noże należy wymieniać całymi zestawami dla zachowania prawidłowego wyważenia.

• Pracować tylko w ciągu dnia lub przy dobrym sztucznym oświetleniu.

• Nie należy stosować kosiarki w niekorzystnych warunkach atmosferycznych, w szczególności w przypadku nadciągającej burzy.

• W miarę możliwości należy unikać koszenia mokrej trawy.

• Podczas pracy należy iść spokojnym krokiem, nie wolno w żadnym wypadku biec.

• Nie wolno eksploatować narzędzia ogrodowego, jeżeli urządzenia zabezpieczające i pokrywy są uszkodzone lub gdy zabezpieczenia, takie jak na przykład osłona i/lub pojemnik na trawę, nie są zamontowane.

• **Praca na terenie o dużym nachyleniu może być niebezpieczna.**

– Nie wolno kosić na zbyt stromych zboczach.

– Na pochyłych powierzchniach lub wilgotnej trawie

należy pracować ostrożnie, aby nie stracić równowagi.

– Urządzenie prowadzić należy tylko w poprzek zbocza, nigdy nie należy kosić w górę lub w dół.

– Zachować szczególną ostrożność podczas nawrotów (zmianie kierunku) przy pracy na zboczach.

• Cofając się z narzędziem ogrodowym lub ciągnąc je, należy zachować szczególną ostrożność.

• Podczas pracy narzędzie ogrodowe należy przesuwac zawsze do przodu, nie wolno nigdy ciągnąć je do siebie.

• Narzędzia ogrodowego nie wolno przechylać (w celu transportu), przeprowadzać go przez powierzchnie nie pokryte trawą, a także transportować na miejsce pracy i z powrotem, przed całkowitym zatrzymaniem się noży.

• Uruchamiając narzędzie ogrodowe lub włączając silnik, nie wolno go przechylać, chyba że jest to niezbędne do włączenia narzędzia w wysokiej trawie. W tym przypadku należy, naciskając na uchwyt, unieść tylną część narzędzia, ale tylko na tyle, na ile jest to niezbędnie konieczne. Zwrócić uwagę, by przy ponownym opuszczaniu narzędzia ogrodowego na podłoże, obie dłonie znajdowały się na uchwycie.

• Włączyć narzędzie ogrodowe zgodnie ze wskazówkami zawartymi w instrukcji obsługi, zwracając przy tym uwagę, by stopy znajdowały się w dostatecznej odległości od obracających się elementów.

• Zachować bezpieczną odległość dłoni i stóp od obracających się elementów maszyny.

• Podczas pracy należy zawsze stawać poza zasięgiem materiału wyrzucanego przez narzędzie ogrodowe.

• Nie podnosić i nie przenosić narzędzia ogrodowego z pracującym silnikiem.

• **Nie wolno przeprowadzać żadnych zmian w narzędziu ogrodowym.**

Niedopuszczalne przeróbki mogą wpłynąć na obniżenie bezpieczeństwa narzędzia ogrodowego, a także zwiększyć szumy i wibracje.

• Należy regularnie kontrolować przewód przyłączeniowy i zastosowany przedłużacz. Uszkodzonego przewodu nie wolno podłączać do źródła zasilania; nie wolno go też dotykać zanim nie zostanie on odłączony od źródła prądu. W przypadku uszkodzenia przewodu może dojść do kontaktu z



elementami znajdującymi się pod napięciem. Należy uważać, aby nie zostać porażonym prądem elektrycznym.

### Zbieranie liści

Nóż do zbierania liści jest uformowany w taki sposób, by móc zbierać z trawnika opadłe liście. Aby wykorzystać tę funkcję w pełni, należy przestrzegać następujących zaleceń:

- do zbierania liści należy ustawić wysokość 70 mm
- liście należy zbierać tylko z trawnika
- przed przystąpieniem do pracy należy skontrolować przestrzeń i zwrócić uwagę, aby ludzie, zwierzęta, przedmioty szklane i auta znajdowały się w odpowiedniej odległości

### Zwalnianie przerywacza obwodu elektrycznego:

- zawsze, gdy oddalamy się od narzędzia ogrodowego,
- przed przystąpieniem do usuwania materiału blokującego,
- przed kontrolą funkcjonowania, czyszczeniem, a także przed przystąpieniem do wszelkich prac obsługowych przy narzędziu ogrodowym,
- po zderzeniu z twardym przedmiotem. Natychmiast sprawdzić, czy narzędzie ogrodowe nie zostało uszkodzone, a w przypadku stwierdzenia uszkodzenia oddać je do naprawy,
- gdy narzędzie ogrodowe zaczyna wibrować w nietypowy sposób (natychmiast zbadać tego przyczynę).

### Konserwacja

- **Podczas wykonywania prac obsługowych w pobliżu ostrich noży, należy zawsze nosić rękawice ogrodowe.**
- Aby mieć pewność, że stan techniczny narzędzia ogrodowego gwarantuje bezpieczną pracę, należy regularnie sprawdzać, czy wszystkie nakrętki, trzpienie i śruby są mocno dokręcone.
- Regularnie sprawdzać stan kosza zbierającego trawę, a także jego zużycie.
- Skontrolować narzędzie ogrodowe i w trosce o własne bezpieczeństwo, wymienić zużyte lub uszkodzone części.
- Należy używać wyłącznie noży przewidzianych dla danego narzędzia ogrodowego.
- Upewnić się, czy części zamienne zostały wyprodukowane przez firmę.
- Przed przystąpieniem do magazynowania należy upewnić się, że narzędzie ogrodowe jest czyste i wolne od resztek trawy. Jeżeli zajdzie taka konieczność, urządzenie należy oczyścić suchą szczotką.

## MONTAŻ

3 4 5

## OBSŁUGA

6 7 8 9

## KONSERWACJA

### Pielęgnacja akumulatora

**Uwaga! Przed przystąpieniem do regulacji i czyszczenia narzędzia ogrodowego, należy zwolnić przerywacz obwodu elektrycznego i wyjąć z narzędzia akumulator, jak również zdemontować pojemnik na trawę.**

**Podczas wykonywania prac obsługowych w pobliżu ostrych noży, należy zawsze nosić rękawice ogrodowe.**

Aby zapewnić optymalne wykorzystanie akumulatora, należy przestrzegać następujących wskazówek i zaleceń:

- Akumulator należy chronić przed wilgocią i wodą.

### Wskazówki dotyczące optymalnego obchodzenia się z akumulatorem

● **Przed wstawieniem akumulatora należy upewnić się, że narzędzie ogrodowe jest wyłączone.**

Umieszczanie akumulatora w włączonym narzędziu ogrodowym może stać się przyczyną wypadków.

● **Stosować wyłącznie akumulatory, które zostały przewidziane dla danego narzędzia ogrodowego.**

Zastosowanie akumulatorów innego typu może być przyczyną obrażeń oraz pożaru.

● **Nie otwierać akumulatora.** Istnieje niebezpieczeństwo zwarcia.

**Akumulator należy chronić przed wysokimi temperaturami, np. przed stałym nasłonecznieniem, przed ogniem, wodą i wilgocią.** Istnieje zagrożenie wybuchem.

● **Nie używany akumulator należy przechowywać z dala od spinaczy, monet, kluczy, gwoździ, śrub oraz innych drobnych przedmiotów metalowych, które mogłyby spowodować zwarcie styków akumulatora.** Zwarcie styków akumulatora może spowodować oparzenia lub doprowadzić do pożaru.

● **W przypadku uszkodzenia i niewłaściwego użytkowania akumulatora może dojść do wydzielania się gazów.** Wywietrzyć pomieszczenie i w razie dolegliwości skonsultować się z lekarzem. Gazy mogą uszkodzić drogi oddechowe.

● **Akumulator należy używać tylko w połączeniu z wyrobem, dla którego został on przewidziany.** Tylko w ten sposób można uniknąć przeciążenia, które jest niebezpieczne dla akumulatora.

● **Ostre przedmioty, takie jak na przykład gwoździe lub śrubokręt, a także działanie sił zewnętrznych mogą spowodować uszkodzenie akumulatora.** Może wówczas dojść do zwarcia wewnętrznego akumulatora i do jego przepalenia, eksplozji lub przegrzania.

● **Nie należy doprowadzać do zwarcia akumulatora.** Istnieje niebezpieczeństwo wybuchu.

● **Akumulator należy chronić przed wilgocią i wodą.**

● **Akumulator należy przechowywać wyłącznie w temperaturze od -20 °C do 50 °C.** Nie wolno pozostawiać akumulatora np. latem w samochodzie.

● **Otwory wentylacyjne należy regularnie czyścić za pomocą miękkiego, czystego i suchego pędzelka.**

– Akumulator należy przechowywać wyłącznie w temperaturze od -20 °C do 50 °C. Nie wolno pozostawiać akumulatora np. latem w samochodzie.

– Jeżeli narzędzie ogrodowe poddane jest bezpośredniemu promieniowaniu słońca, nie należy pozostawiać w nim akumulatora.

– Optymalna temperatura przechowywania akumulatora wynosi 5 °C.

– Otwory wentylacyjne należy regularnie czyścić za pomocą miękkiego, czystego i suchego pędzelka.

Zdecydowanie krótszy czas prac po ładowaniu wskazuje

na zużycie akumulatora i konieczność wymiany na nowy.

### INFORMACJA DOTYCZĄCA OCHRONY ŚRODOWISKA



W celu zabezpieczenia urządzenia przed uszkodzeniami w czasie transportu, jest ono dostarczane w odpowiednio mocnym opakowaniu. Większość materiałów można poddać ponownej utylizacji. Należy umieścić materiały w odpowiednich dla ich właściwości pojemnikach utylizacyjnych. Nieużywany już sprzęt można odnieść do miejscowego sprzedawcy. Zostanie on odpowiednio zutylizowany w sposób bezpieczny dla środowiska.

Zużyte urządzenia elektryczne są surowcami wtórnymi – nie wolno wyrzucać ich do pojemników na odpady domowe, ponieważ mogą zawierać substancje niebezpieczne dla zdrowia ludzkiego i środowiska! Prosimy o aktywną pomoc w oszczędnym gospodarowaniu zasobami naturalnymi i ochronie środowiska naturalnego przez przekazanie zużytego urządzenia do punktu składowania surowców wtórnych - zużytych urządzeń elektrycznych.

### OŚWIADCZENIE ZGODNOŚCI

Vi erklærer under almindeligt ansvar, at dette product er i overensstemmelse med følgende normer eller normative dokumenter: EN60335-1:2012+A11:2014+A13:2017+A1:2019+A2:2019+A14:2019, EN60335-2-77:2010, EN62233:2008, EN55014-1:2017, EN55014-2:2015; i henhold til bestemmelserne i direktiverne 2006/42/EØF, 2014/30/EØF.

STØJ/VIBRATION Måles efter 2000/14/EC er lydtrykniveau af dette værktøj <75 dB(A) og lydeffektniveau <96 dB(A) (standard deviation: 3 dB). vibratione hånd-arms 1,63 m / s<sup>2</sup>, K = 1,5 m / s<sup>2</sup>.

WORCRAFT

# Exploded view for CLM-S40LiB

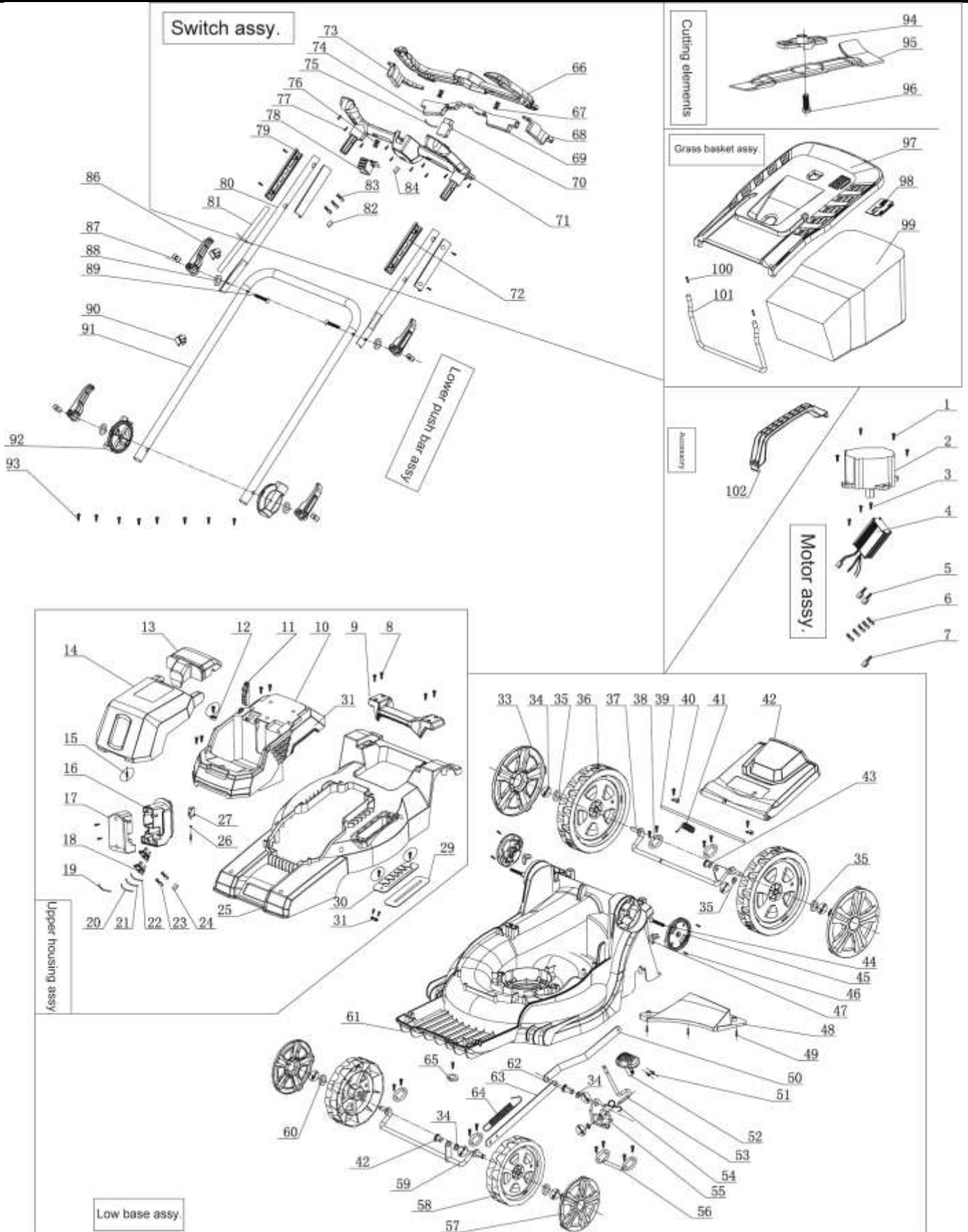

## PARTS LIST FOR CLM-S40LiB

	NO.	Description	Q'ty		NO.	Description	Q'ty	
MOTOR ASSY.	1	Cross head screw	4	Base housing assy.	54	Height adjustment spring	1	
	2	Brushless motor	1		55	Height adjustment seat	1	
	3	Cross head screw	3		56	Rolling shaft of height shaft	1	
	4	Control circuit box	1		57	Rear wheel cover	2	
	5	Male terminal (double hole)	2		58	Rear wheel	2	
	6	Female terminal	5		59	Front wheel shaft	1	
	7	Male terminal (single hole)	1		60	Washer	3	
Upper housing assy.	8	Cross head screw	16		61	Base housing	1	
	9	Housing handle	1		62	Connection pole	1	
	10	Battery compartment housing	1		63	Front connection pole	1	
	11	Safety key	1		64	Spring for height adjustment	1	
	12	Magnetic block	1		65	Washer	1	
	13	Press plate	1		Switch handle assy.	66	Switch handle upper housing	1
	14	Transparent cover	1			67	Switch trigger spring	2
	15	Screw	4			68	Left switch trigger 1	1
	16	Battery pack connection up frame	1	69		Left switch trigger 2	1	
	17	Battery pack connection lower frame	1	70		Switch	1	
	18	Battery pack connection pin	2	71		Switch handle lower housing	1	
	19	Connection wire 1	1	72		Connection housing left	2	
	20	Connection wire 3	1	73		Right switch trigger 1	1	
	21	Connection wire 5	1	74		Right switch trigger 2	1	
	22	Carbon brush wire	1	75		Circuit wire	1	
	23	Female terminal (double hole) bushing	1	76		Spring	1	
	24	Male terminal	2	77		Self-tapping screw	16	
	25	Machine housing	1	78		Lock-off knob	1	
	26	Washer	1	79		Connection housing right	2	
	27	Micro-switch	1	80		Upper push bar	2	
	29	Cutting height scale washer	1	81		Cable	1	
	30	Cutting height scale	1	82		Female terminal bushing (double hole)	1	
	31	Cable anchorage	1	83	Male terminal	3		
	Base housing assy.	33	9" wheel decration cover	2	Lower push bar assy.	84	Female terminal bushing (single hole)	1
		34	Open end clip	8		86	Screw knob	4
		35	Washer	5		87	Screw pole	4
		36	9" wheel	2		88	Washer	4
		37	Rear wheel shaft	1		89	Square head bolt	2
		38	Wheel shaft fixing plate	6		90	Wire clamp	2
		39	Grass port cover shaft	1		91	Lower push bar	1
		40	L-type press plate	2		92	Adjustment block-right	2
41		Twist spring for grass port cover	1	93		Self-tapping screw	8	
42		Grass port cover	1	Blade assy.		94	Blade seat	1
43		Connection clip	2		95	Blade	1	
44		Bolt	2		96	Bolt	1	
45		Inner adjustment block	2	Grass basket assy.	97	Grass basket	1	
46		Cross head screw	4		98	Easy-see window cover	1	
47		Fixing plate	2		99	Grass basket	1	
48		Baseplate	1		100	Combination bolt	2	
49		Cross head self-tapping screw	21		101	Grass basket steel frame	1	
50		Rear connection pole	1					
51		Flat head screw	2					
52		Height adjustment handle	1					
53	Height adjustment pole	1	102	Handle for grass basket	1			