

- SK** Akumulátorové rozmetadlo sypkých materiálov
- CZ** Akumulátorové rozmetadlo sypkých materiálů
- HU** Akumulátoros teregető omlós anyagokra
- RO** Mașină universală de împrășțiat, fără fir
- EN** Cordless universal spreader
- DE** Akku-Universalstreuer
- PL** Akumulatorowy rozrzutnik uniwersalny



CHSP-S20Li

Preklad originálneho návodu na použitie
Překlad originálním návodu k použití
Az eredeti használati útmutató fordítása
Traducerea manualului de utilizare original
Instruction manual
Übersetzung der Original-Gebrauchsanweisung
Tłumaczenie oryginalnej instrukcji użytkowania



1

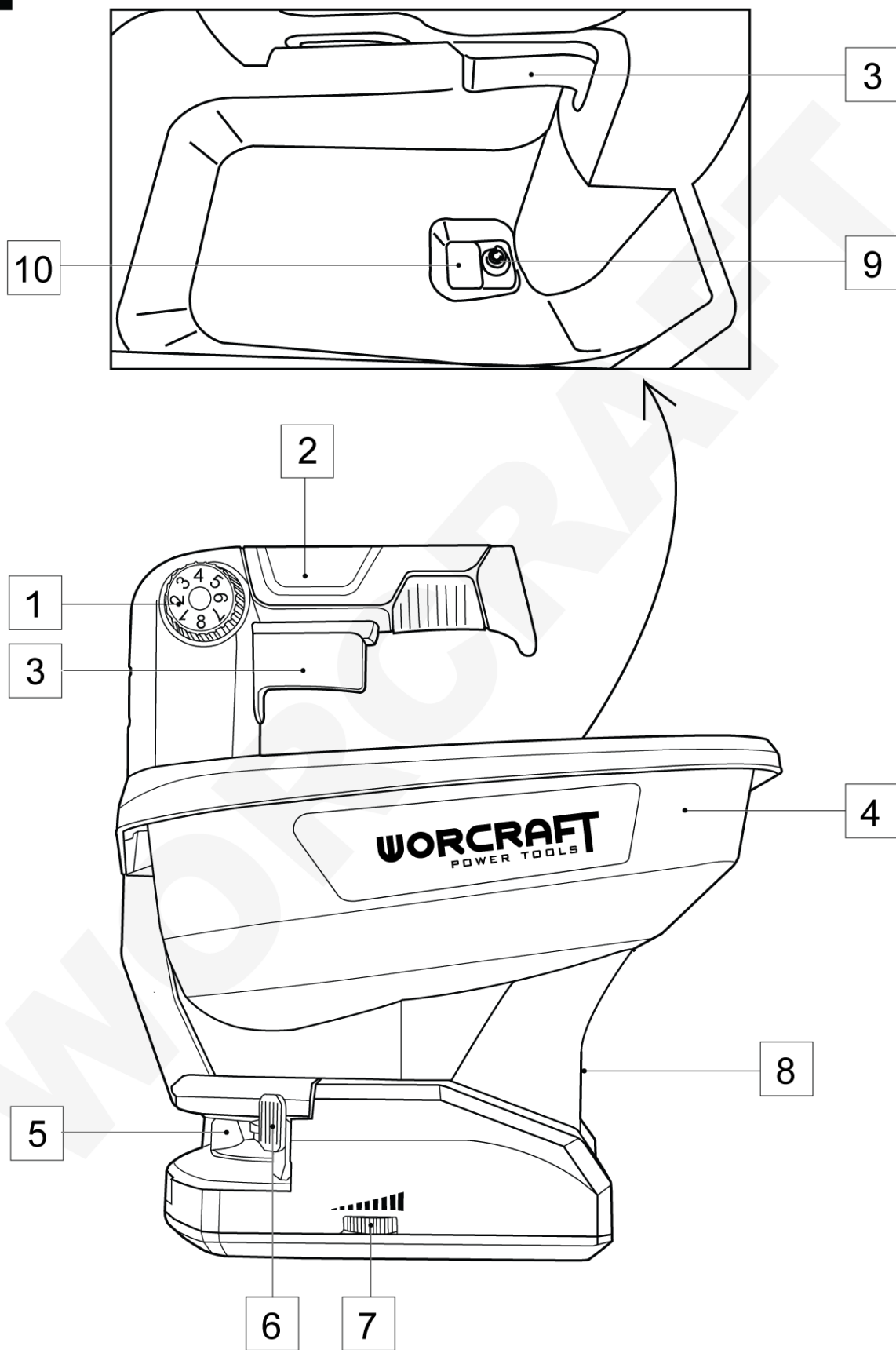

2

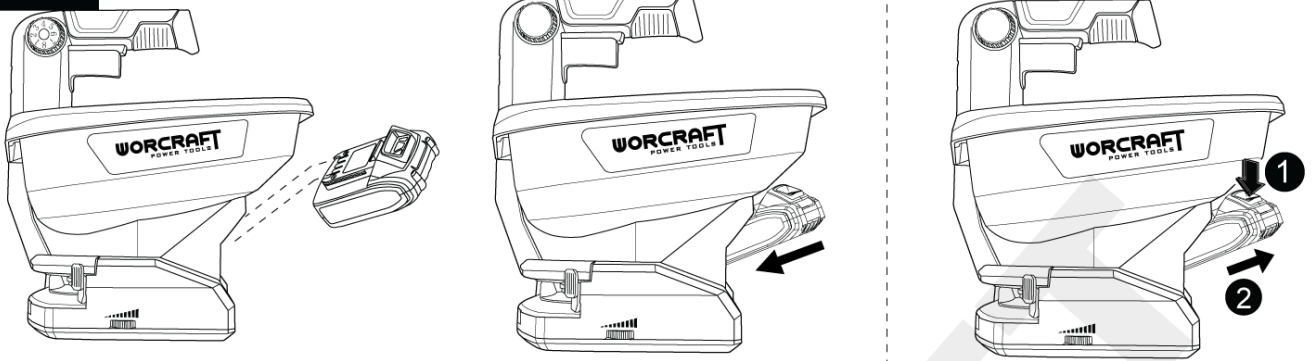

3

ON

OFF

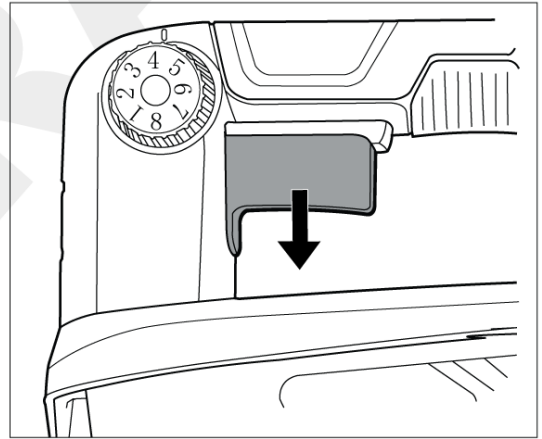
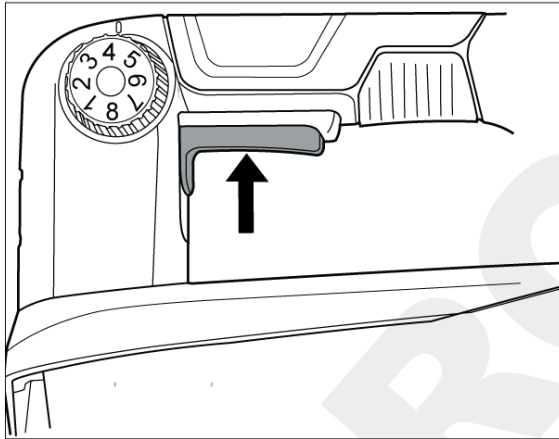

4

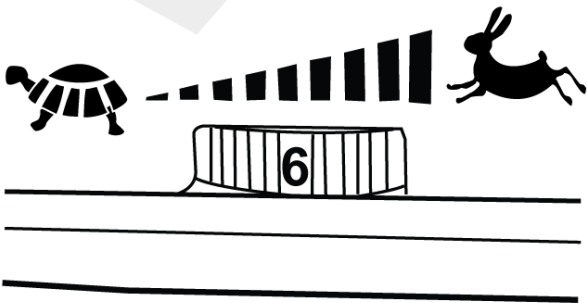

5

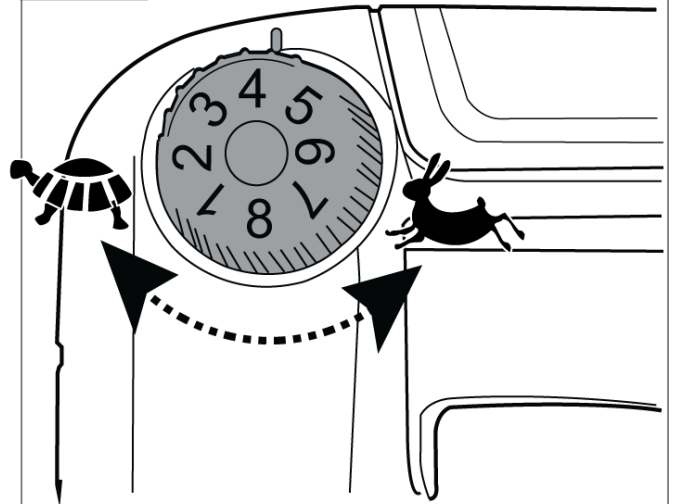

6

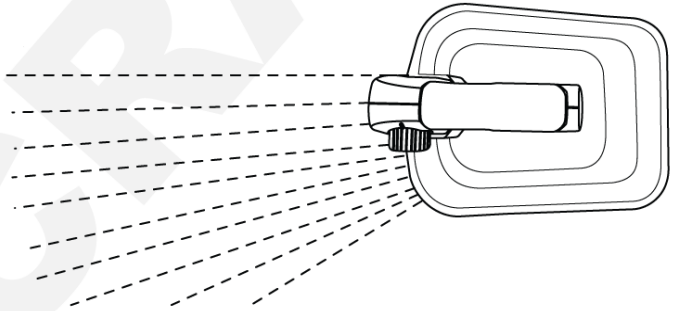
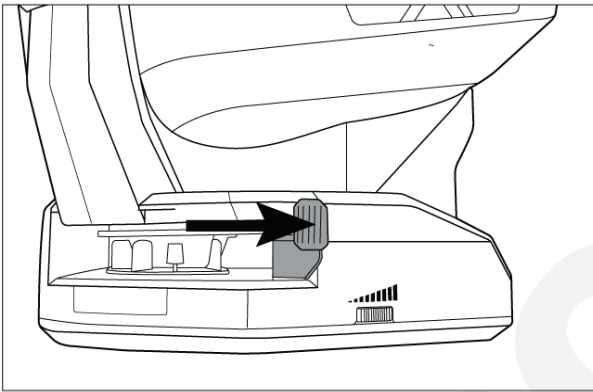
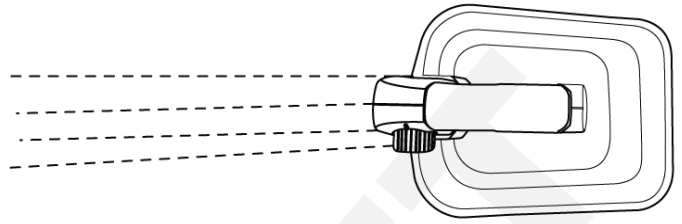
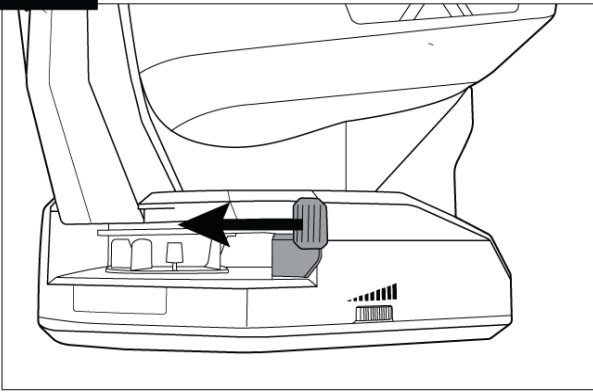

7

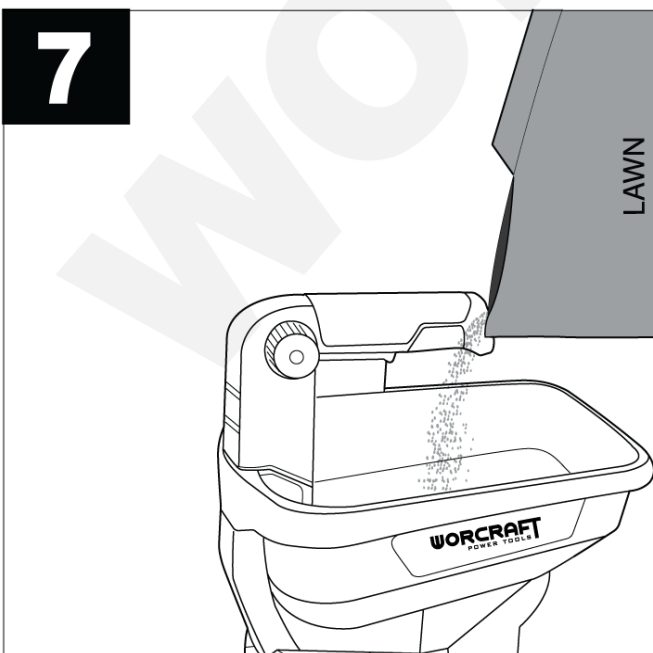

8



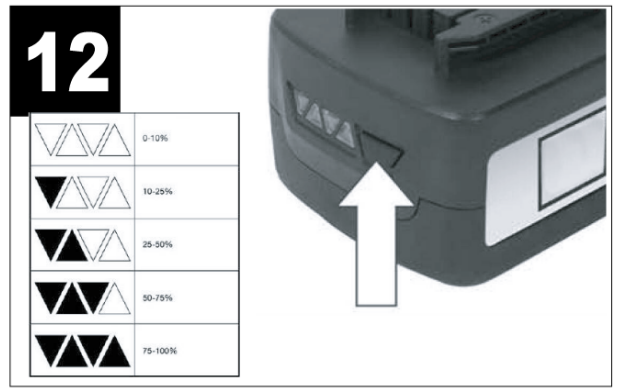
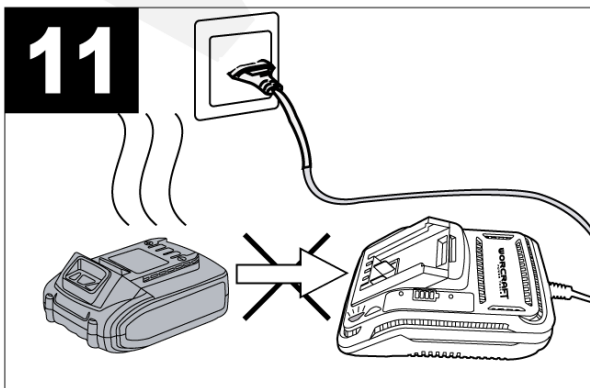
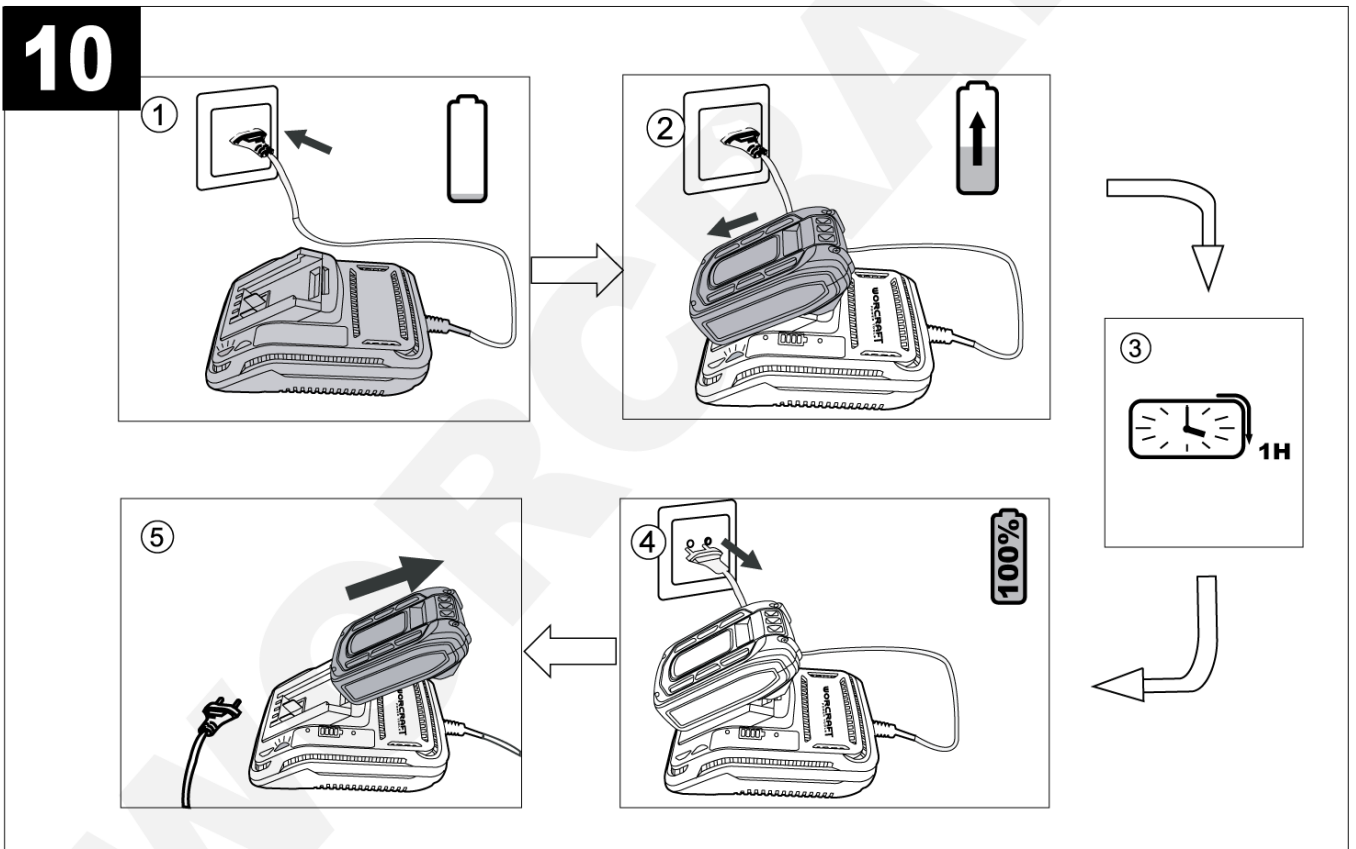
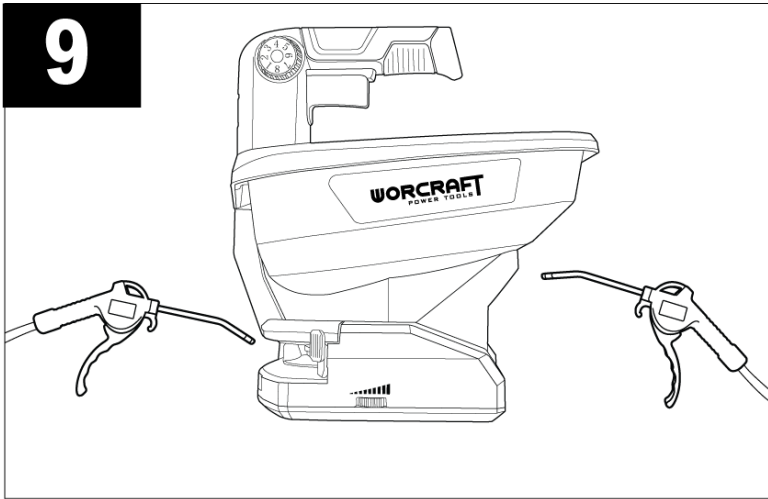



AKUMULÁTOROVÉ ROZMETADLO SYPKÝCH MATERIÁLOV
POUŽITIE

Akumulátorové rozmetadlo sypkých materiálov je určené výlučne na jednoduchý a rýchly rozptyl sypkého materiálu ako sú semená trávy, hnojiva, kamenná soľ a rozmrazovacie prostriedky vo vonkajšom prostredí.

Akumulátorové rozmetadlo sypkých materiálov nie je určené na rozptyl piesku a práškových (múčnatých) hnojív.

Zariadenie používajte iba na predpísané účely. Akékoľvek iné použitie je považované ako prípad nesprávneho použitia. Používateľ/obsluha a nie výrobca bude zodpovedný za akékoľvek poškodenie, alebo zranenia spôsobené týmto nesprávnym používaním. Pamätajte si, že toto zariadenie nebolo navrhnuté pre komerčné alebo priemyselné používanie. Záruka nebude platná pokiaľ bude zariadenie používané na komerčné, priemyselné alebo podobné účely.







TECHNICKÉ PARAMETRE









	NAPATIE	20 V
	KAPACITA	2 alebo 4 Ah
	OTÁČKY BEZ ZÁŤAŽE	1 000 - 2 200 min ⁻¹
	OBJEM NÁDOBY NA POSYPOVÝ MATERIÁL	3,6 l
	MAX. ŠÍRKA ROZMETANIA	5 m
	MAX. PLOCHA POKRYTIA	15 m ²
	VIBRÁCIE	≤ 2,5 m/s ² Odchýlka (K) = 1,5 m/s ²
	HLADINA AKUSTICKÉHO VÝKONU (L_{WA})	81,8 dB(A) Odchýlka (K) = 3 dB(A)
	HLADINA AKUSTICKÉHO TLAKU (L_{pA})	73,8 dB(A) Odchýlka (K) = 3 dB(A)
	HMOTNOSŤ	1,2 kg

ČASTI VÝROBKU

1	Regulátor množstva posypu	6	Páčka na nastavenie šírky rozmetania
2	Rukoväť	7	Regulátor rýchlosti rozptylu posypového materiálu
3	ON/OFF Prevádzkový spínač	8	Priestor pre umiestnenie akumulátora
4	Nádoba na posypový materiál	9	Posuvné koliesko
5	Rozmetacie koleso	10	Podávací otvor

VYSVETLIVKY SYMBOLOV

	Všeobecné upozornenie na nebezpečenstvo.
	Prečítajte si návod na použitie.
	Nevyhadzujte do bežného domového odpadu. Namiesto toho, ekologicky prijateľnou cestou sa obráťte na recyklačne strediska. Prosím venujte starostlivosť ochrane životného prostredia.
	Výrobok je v súlade s platnými európskymi smernicami a bola vykonaná metóda hodnotenia zhody týchto smerníc
	Používajte ochranné pracovné okuliare.
	Noste ochranné rukavice.

	Noste ochrannú dýchaciu masku.
	Nesiahajte do podávacieho otvoru keď je zariadenie v prevádzke
 	Existuje riziko vyhodenia predmetov ako sú napr. malé kamene, ktoré môžu ohroziť obsluhu alebo ostatných ľudí. Upozornenie: Počas prevádzky udržiajte bezpečnú vzdialenosť od zariadenia.
	Skôr ako sa budete dotýkať súčiastok zariadenia, počkajte, kým sa úplne zastavia. Po vypnutí zariadenia rozmetacie koleso naďalej rotuje a mohlo by Vám spôsobiť zranenie.
	Nepracujte v daždi, ani nenechávajte zariadenie vonku ak prší.
	Zaručená hladina akustického výkonu.
	Trieda ochrany III
	UPOZORNENIE! Pred začatím akejkoľvek kontroly alebo údržby, zariadenie vypnite a vytiahnite z neho akumulátor, aby ste zabránili jeho nechcenému spusteniu a následnému možnému poraneniu.

VŠEOBECNÉ BEZPEČNOSTNÉ POKYNY PRE ELEKTRICKE NÁRADIE

- **UPOZORNENIE!** Prečítajte si bezpečnostné upozornenia, inštrukcie, vyobrazenia a technické údaje poskytované s týmto elektrickým náradím. Porušenie dodržiavania všetkých inštrukcií uvedených ďalej v texte môže mať za následok úraz elektrickým prúdom, požiar a/alebo ťažké ublíženie na zdraví.

1) BEZPEČNOSŤ PRACOVNÉHO PROSTREDIA

- Pracovisko je potrebné udržiavať v čistote a dobre osvetlené. Neporiadok a tmavé priestory bývajú príčinou nehôd.
- Nepoužívajte elektrické náradie v prostredí, kde hrozí nebezpečenstvo výbuchu, kde sa vyskytujú horľavé kvapaliny, plyny alebo prach. V elektrickom náradí vznikajú iskry, ktoré môžu zapáliť prach alebo výpary.
- Pri používaní elektrického náradia zabráňte v prístupe deťom a ďalším osobám. Ak budete rušení, môžete stratiť kontrolu nad vykonávanou činnosťou.

2) ELEKTRICKÁ BEZPEČNOSŤ

- Vidlica napájacieho kábla elektrického náradia musí zodpovedať sieťovej zásuvke. Nikdy akýmkoľvek spôsobom neupravujte el. prívodný kábel. Náradie, ktoré má na vidlici prívodnej šnúry ochranný kolík, nikdy nepripájajte rozdvojkami alebo inými adaptémi. Nepoškodené vidlice a zodpovedajúce zásuvky znížia nebezpečenstvo úrazu elektrickým prúdom. Poškodené alebo zamotané prívodné káble zvyšujú nebezpečenstvo úrazu elektrickým prúdom. Ak sa sieťová šnúra poškodí, musí sa nahradiť osobitou sieťovou šnúrou, ktorú možno dostať u výrobcu alebo jeho obchodného zástupcu.
- Obsluha sa nesmie telom dotýkať uzemnených predmetov, ako je napr. potrubie, teleso ústredného vykurovania, sporáky a chladničky. Nebezpečenstvo úrazu elektrickým prúdom je väčšie, ak je vaše telo spojené so zemou.
- Nevystavujte elektrické náradie dažďu, vlhku alebo vode. Elektrického náradia sa nikdy nedotýkajte mokrymi rukami. Elektrické náradie nikdy neumývajte pod tečúcou vodou ani ho neponárajte do vody.
- Kábel sa nesmie nadmerne zaťažovať. Kábel nikdy nepoužívajte na prenášanie, ťahanie alebo vyťahovanie vidlice elektrického náradia. Kábel nesmie byť vystavený pôsobeniu tepla, oleja, ostrých hrán alebo pohyblivých dielov. Poškodené alebo zapletené káble zvyšujú riziko úrazu elektrickým prúdom.
- Nikdy nepracujte s náradím, ktoré má poškodený el. kábel príp. vidlicu, alebo spadlo na zem a je akýmkoľvek spôsobom poškodené.
- Pri používaní elektrického náradia vo vonkajšom prostredí používajte predlžovací kábel vhodný na vonkajšie

použitie. Používanie šnúry vhodnej na vonkajšie použitie znižuje riziko úrazu elektrickým prúdom

- Ak používate elektrické náradie vo vlhkých priestoroch, používajte napájanie chránené prúdovým chráničom (RCD). Používanie RCD obmedzuje nebezpečenstvo úrazu elektrickým prúdom. Pojem „prúdový chránič (RCD)“ môže byť nahradený pojmom „hlavný istič obvodu (GFCI)“ alebo „istič unikajúceho prúdu (ELCB)“.
- Držte el. ručné náradie výlučne za izolované plochy určené na uchopenie, pretože pri prevádzke môže dôjsť ku kontaktu rezacieho či vrtacieho príslušenstva so skrytým vodičom alebo vlastnou šnúrou.

3) BEZPEČNOSŤ OSÔB

- Pri používaní elektrického náradia buďte pozorní a ostražití, venujte maximálnu pozornosť činnosti, ktorú práve prevádzate. Sústreďte sa na prácu. Nepracujte s elektrickým náradím ak ste unavení, alebo ste pod vplyvom drog, alkoholu alebo liekov. Aj chvílková nepozornosť pri používaní elektrického náradia môže viesť k vážnemu poraneniu osôb. Pri práci s el. náradím nejedzte, nepite a nefajčite.
- Používajte ochranné pomôcky. Vždy používajte ochranu očí. Používajte ochranné prostriedky odpovedajúce druhu práce, ktorú prevádzate. Ochranné pomôcky ako napr. respirátor, bezpečnostná obuv s protišmykovou úpravou, pokrývka hlavy alebo ochrana sluchu, používané v súlade s podmienkami práce, znižujú riziko poranenia osôb.
- Vyvarujte sa neúmyselnému zapnutiu el. náradia. Neprenášajte el. náradie, ktoré je pripojené k elektrickej sieti, s prstom na vypínači alebo na spúšti. Pred pripojením k elektrickému napätiu sa uistite, či vypínač alebo spúšť sú v polohe „vypnuté“. Prenášanie el. náradia s prstom na vypínači alebo pripájanie vidlice el. náradia do zásuvky zo zapnutým vypínačom môže byť príčinou vážnych úrazov.
- Pred zapnutím el. náradia odstráňte všetky nastavovacie kľúče a nástroje. Nastavovací kľúč alebo nástroj, ktorý zostane pripevnený k otáčajúcej sa časti elektrického náradia môže byť príčinou poranenia osôb.
- Vždy udržiavajte stabilný postoj a rovnováhu. Pracujte len tam, kam bezpečne dosiahnete. Nikdy nepreceňujte vlastnú silu. Nepoužívajte elektrické náradie, ak ste unavení.
- Obliekajte sa vhodným spôsobom. Používajte pracovné oblečenie. Nenoste voľné oblečenie ani šperky. Dbajte na to, aby sa vaše vlasy, oblečenie, rukavice alebo iná časť Vášho tela nedostala do prílišnej blízkosti rotujúcich alebo rozpálených častí el. náradia.
- Pripojte el. náradie k odsávaniu prachu. Ak má el. náradie možnosť pripojenia zariadenia na zachytávanie alebo odsávanie prachu, uistite sa, že došlo k jeho riadnemu pripojeniu a používaniu. Použitie takýchto zariadení môže obmedziť nebezpečenstvo vznikajúce prachom.
- Pevne upevnite obrobok. Použite stolársku svorku alebo zverák pre upevnenie obrobku, ktorý budete obrábať.
- Nepoužívajte akékoľvek náradie ak ste pod vplyvom alkoholu, drog, liekov alebo iných omamných či návykových látok.
- Zariadenie nie je určené na použitie osobami (vrátane detí) so zníženými fyzickými, zmyslovými alebo mentálnymi schopnosťami alebo s nedostatkom skúseností a znalostí, pokiaľ nie sú pod dozorom alebo nedostali pokyny ohľadom použitia zariadenia od osoby zodpovednej za ich bezpečnosť. Deti musia byť pod dozorom, aby ste sa uistili, že sa nehrajú so zariadením.

4) POUŽÍVANIE A ÚDRŽBA ELEKTRICKÉHO NÁRADIA

- El. náradie vždy odpojte od el. siete v prípade akéhokoľvek problému pri práci, pred každým čistením alebo údržbou, pri každom presune a pri ukončení činnosti! Nikdy nepracujte s el. náradím, ak je akýmkoľvek spôsobom poškodené.
- Ak začne náradie vydávať abnormálny zvuk alebo zápach, okamžite ukončite prácu.
- Elektrické náradie nepreťažujte. Elektrické náradie bude pracovať lepšie a bezpečnejšie, ak s ním budete pracovať v otáčkach, pre ktoré bolo navrhnuté. Používajte správne náradie, ktoré je určené pre danú činnosť. Vhodné náradie bude dobre a bezpečne vykonávať prácu, pre ktorú bolo vyrobené.
- Nepoužívajte elektrické náradie, ktoré nemožno bezpečne zapnúť a vypnúť ovládacím vypínačom. Používanie takého náradia je nebezpečné. Poškodený vypínač musí byť opravený certifikovaným servisom.
- Odpojte náradie od elektrickej siete predtým, než začnete prevádzať jeho nastavenie, výmenu príslušenstva alebo údržbu. Toto opatrenie obmedzí nebezpečenstvo náhodného spustenia.
- Nepoužívané elektrické náradie uschovajte tak, aby bolo mimo dosahu detí a nepovolaných osôb. Elektrické

náradie v rukách neskúsených užívateľov môže byť nebezpečné. Elektrické náradie skladujte na suchom a bezpečnom mieste.

- Starostlivo udržiavajte elektrické náradie v dobrom stave. Pravidelne kontrolujte nastavenie pohybujúcich sa častí a ich pohyblivosť. Kontrolujte či nedošlo k poškodeniu ochranných krytov alebo iných častí, ktoré môžu ohroziť bezpečnú funkciu elektrického náradia. Ak je náradie poškodené, pred ďalším použitím zaistíte jeho opravu. Mnoho úrazov je spôsobené nesprávnou údržbou elektrického náradia.

- Rezacie nástroje udržiavajte ostré a čisté. Správne udržiavané a naostrené nástroje uľahčujú prácu, obmedzujú nebezpečenstvo úrazu a práca s nimi sa lepšie kontroluje. Použitie iného príslušenstva než toho, ktoré je uvedené v návode na obsluhu alebo doporučené dovozcom môže spôsobiť poškodenie náradia a byť príčinou úrazu.

- Elektrické náradie, príslušenstvo, pracovné nástroje atď. používajte v súlade s týmito pokynmi a takým spôsobom, ktorý je predpísaný pre konkrétne elektrické náradie a to s ohľadom na dané podmienky práce a druh prevádzanej práce. Používanie náradia na iné účely, než pre aké je určené, môže viesť k nebezpečným situáciám.

5) POUŽÍVANIE AKUMULÁTOROVÉHO NÁRADIA

- Pred vložením akumulátoru sa uistite, že je vypínač v polohe „0-vypnuté“. Vloženie akumulátoru do zapnutého náradia môže byť príčinou nebezpečných situácií.

- K nabíjaniu akumulátora používajte len nabíjačky predpísané výrobcom. Použitie nabíjačky pre iný typ akumulátoru môže mať za následok jeho poškodenie a vznik požiaru.

- Používajte iba akumulátory určené pre dané náradie. Použitie iných akumulátorov môže byť príčinou úrazu alebo vzniku požiaru.

- Ak nie je akumulátor používaný, uschovávajte ho oddelene od kovových predmetov ako sú svorky, kľúče, skrutky a iné drobné kovové predmety, ktoré by mohli spôsobiť spojenie jedného kontaktu akumulátoru s druhým. Vyskratovanie akumulátoru môže zapríčiniť úraz, popáleniny alebo vznik požiaru.

- S akumulátormi zaobchádzajte šetrne. Pri nešetrnom zaobchádzaní môže z akumulátoru uniknúť chemická látka. Vyvarujte sa kontaktu s ňou. Ak predsa dôjde ku kontaktu s touto chemickou látkou, vymyte postihnuté miesto prúdom tečúcej vody. Ak sa chemická látka dostane do očí, vyhľadajte ihneď lekársku pomoc. Chemická látka z akumulátoru môže spôsobiť vážne poranenie.

- Akumulátor alebo náradie sa nesmie vystavovať ohňu alebo nadmernej teplote. Vystavenie ohňu alebo teplote vyššej ako 130°C môže spôsobiť výbuch.

- Akumulátor alebo náradie, ktoré sú poškodené alebo prestavané, sa nesmie používať. Poškodené alebo upravené akumulátory sa môžu chovať nepredvídateľne, a môžu tak spôsobiť oheň, výbuch alebo nebezpečenstvo úrazu.

6) SERVIS

- Servis elektrického náradia zverte kvalifikovanému opravárovi. Môžu sa používať iba rovnaké náhradné diely. Zaručíte tak, že bude zachovaná bezpečnosť elektrického náradia.

BEZPEČNOSTNÉ POKYNY PRE AKUMULÁTOROVÉ ROZMETADLO SYPKÝCH MATERIÁLOV

- Pozorne si prečítajte tento návod na použitie a oboznámte sa s ovládaním a správnym používaním zariadenia.

- Pred prácou s posypovým materiálom si prečítajte bezpečnostné pokyny uvedené na jeho obale.

- Nádoba na posypový materiál sa nesmie používať na skladovanie posypových materiálov.

- Pred nasypaným posypového materiálu do nádoby na posypový materiál skontrolujte, či je nádoba čistá.

- Pri práci s hnojivami a prašnými produktami používajte ochranné pracovné okuliare a dýchaciu masku s filtrom na tvár, aby ste znížili riziko zranenia v dôsledku vdýchnutia prachu.

- Akumulátorové rozmetadlo sypkých materiálov nie je určené na používanie osobami (vrátane detí), ktorým fyzická, zmyslová alebo mentálna neschopnosť či nedostatok skúseností a znalostí zabraňuje v jeho bezpečnom používaní, ak na ne nebude dohliadané alebo ak neboli inštruované ohľadom použitia osobou zodpovednou za ich bezpečnosť. Dávajte pozor na deti, aby ste zabezpečili, že sa nebudú môcť so zariadením hrať.

- S akumulátorovým rozmetadlom sypkého materiálu nepracujte v daždi, ani ho nenechávajte vonku ak prší.

- Nepracujte s akumulátorovým rozmetadlom sypkých materiálov nikdy vtedy, keď ste unavený, chorý, pod vplyvom alkoholu, drog alebo liekov.
- S akumulátorovým rozmetadlom sypkých materiálov nepracujte keď ste bosý, alebo keď máte obuté otvorené sandále.
- Obliekajte sa vhodným spôsobom. Používajte pracovné oblečenie. Nenoste voľné oblečenie ani šperky. Dbajte na to, aby sa vaše vlasy, oblečenie, rukavice alebo iná časť Vášho tela nedostala do prílišnej blízkosti rotujúcich časti zariadenia.
- Akumulátorové rozmetadlo sypkého materiálu používajte v odporúčanej polohe a iba na pevnom a rovnom povrchu.
- Akumulátorové rozmetadlo sypkého materiálu sa nesmie používať na distribúciu chemikálií, pesticídov, herbicídov, tekutín a práškov.
- Akumulátorové rozmetadlo sypkého materiálu nikdy nesmerujte na seba alebo iné osoby.
- Ruky držte vždy mimo dosahu rozmetacieho kolesa.
- Zariadenie nikdy nepoužívajte s opotrebovanými alebo poškodenými dielmi. Z dôvodu bezpečnosti opotrebované alebo poškodené diely vymeňte za originálne náhradné diely výrobcu.
- Akumulátor skladujte oddelene od zariadenia. Uchovávajte ho mimo dosahu korozívnych činidiel, ako sú napr. záhradné chemikálie a rozmrazovacie soli.

BEZPEČNOSTNÉ POKYNY PRE AKUMULÁTOR A NABÍJAČKU

- Pred prvým použitím akumulátora a nabíjačky si pozorne prečítajte návod na obsluhu.
- 1. Overte, či elektrický prúd, ktorý je k dispozícii vo vašej sieti, je zhodný s tým, ktorý je uvedený na nabíjačke akumulátora.
- 2. Nedovoľte aby vlhkosť, dážď či striekajúca voda dosiahli na miesto nabíjania akumulátora.
- 3. Nenabíjajte akumulátor, keď je teplota pod 10 °C alebo nad 40 °C. Nabíjanie akumulátora pri extrémnych teplotách môže znížiť jeho životnosť.
- 4. S poškodeným akumulátorom, ktorý už nemožno nabiť, treba zaobchádzať ako s nebezpečným odpadom. Neodhadzujte akumulátor do smetí, ohňa ani vody.
- 5. Používajte len akumulátor a nabíjačku schválenú výrobcom pre použitie v daných zariadeniach.
- 6. Udržujte nabíjačku čistú, mimo prachu a nečistôt.
- 7. Vždy odstráňte akumulátor pred opravou zariadenia.
- 8. Prekryte kontakty akumulátora, aby ste predišli skratu.
- 9. Vyhnite sa nebezpečenstvu výbuchu!
- 10. Nefajčite počas nabíjania akumulátora alebo na mieste jeho uskladnenia. Z pokazených akumulátorov môže unikať výbušný plyn vodík ktorý sa môže vznietiť od otvoreného plameňa alebo iskry.
- 11. V prípade požiaru sa snažte uhasiť oheň.
- 12. Akumulátor a nabíjačka sa priebehu nabíjania mierne zahrievajú.

Chemické nebezpečenstvo

Neotvárajte obal akumulátora. Chráňte akumulátor pred nárazom. Ak dôjde k vytečeniu elektrolytu z akumulátora, je nevyhnutné zabrániť styku s pokožkou. Ak predsa príde ku kontaktu elektrolytu s pokožkou, opláchnite postihnuté miesto ihneď s vodou. V prípade, že sa vám elektrolyt dostane do očí, okamžite vyhľadajte lekára.

Nabíjanie

Pripojte k zdroju napájania 230 V a spojte nabíjací kábel s nabíjacím modulom. Vložte batériu do nabíjačky, uistite sa, že je polarita (+ / -) správna! Keď je batéria nabíjaná, svieti červená kontrolka. Dôležité: ak sa červená kontrolka nerozsvieti okamžite po vložení batérie, ktorá bola práve používaná, odpojte batériu a vložte ju po niekoľkých minútach do nabíjačky späť. Bežný čas nabíjania je okolo 1 – 1,5 hodín. Po tejto dobe nabíjacie zariadenie zaistí, že sa dosiahol plne nabitého stavu. Batéria je tepelnou poistkou chránená proti prebitiu, preto môže v nabíjačke zostať dlhší čas bez poškodenia (však, nie dlhšie ako 24 hodín). Zahriatie batérie a nabíjacieho zariadenia na konštantnú teplotu je normálne a nie je známkou poškodenia. Podstatne skrátený prevádzkový čas batérie znamená, že musí byť batéria vymenená.

POUŽITIE A MONTÁŽ

- **UPOZORNENIE:** Akumulátorové náradie vždy vypnite a vytriahnite z neho akumulátory pred akýmikoľvek úpravami, opravami či údržbou.

MONTÁŽ A DEMONTÁŽ AKUMULÁTORA (OBR. 2)

- Akumulátor vložte do zariadenia v smere zobrazenom na obrázku.
- Pre vybratia akumulátora stlačte uvoľňovacie tlačidlo a následne akumulátor vyberte zo zariadenia potiahnutím smerom dozadu.

ZAPNUTIE/VYPNUTIE ZARIADENIA (OBR. 3)

- Pre zapnutie stlačte a držte stlačený ON/OFF prevádzkový spínač (3).
- Pre vypnutie zariadenia uvoľnite ON/OFF prevádzkový spínač (3).

NASTAVENIE RÝCHLOSTI ROZPTYLU POSYPOVÉHO MATERIÁLU (OBR. 4)

- Pomocou regulátora rýchlosti rozptylu posypového materiálu (7) je možné nastaviť rýchlosť a vzdialenosť rozptylu posypového materiálu.
- Pre najvyššiu rýchlosť a vzdialenosť nastavte regulátor na hodnotu „6“.
- Pre najnižšiu rýchlosť a vzdialenosť nastavte regulátor na hodnotu „1“.

NASTAVENIE MNOŽSTVA POSYPU (OBR. 5)

- Pomocou regulátora množstva posypu (1) je možné v 8 krokoch nastaviť množstvo posypu.
- Každý posypový materiál je dodávaný s návodom, koľko gramov sa má použiť na m². V prípade malého množstva sa musí držať priechodnosť na nízkom stupni, v prípade vysokého množstva sa musí zvýšiť.

Poznámka: Množstvo premenlivých faktorov (napr. rýchlosť chôdze, pracovná výška, rýchlosť motora atď.) neumožňuje konkrétne odporúčanie nastavenia množstva posypu. Optimálne nastavenie si musí určiť používateľ pri začatí práce.

NASTAVENIE ŠÍRKY ROZMETANIA (OBR. 6)

- Pomocou páčky na nastavenie šírky rozmetania je možné nastaviť šírku rozmetania posypového materiálu v rozmedzí 1,7 až 5 m.
- Pre nastavenie menšej šírky zatlačte páčku na nastavenie šírky rozmetania (6) smerom dovnútra.
- Pre nastavenie väčšej šírky zatlačte páčku na nastavenie šírky rozmetania (6) smerom von.

POUŽITIE (OBR. 7 a 8)

- **UPOZORNENIE!** Pri práci vždy používajte ochranné pracovné okuliare ako aj iné vhodné osobné ochranné prostriedky (napr. dýchaciu masku s filtrom na tvár a protišmykovú bezpečnostnú obuv).

1. Akumulátorové rozmetadlo sypkých materiálov umiestnite na rovnú plochu a nasypťte posypový materiál do nádoby na posypový materiál.
2. Namontujte akumulátor.
3. Nastavte množstvo posypového materiálu.
4. Nastavte požadovanú rýchlosť rozptylu posypového materiálu. Na začiatok odporúčame použiť nízku alebo úplne najnižšiu rýchlosť.
5. Stlačte ON/OFF prevádzkový spínač.
6. Po vykonaní práce na malej ploche upravte nastavenia podľa potreby.

- **UPOZORNENIE!** Existuje riziko vyhodenia predmetov ako sú napr. malé kamene, ktoré môžu ohroziť obsluhu alebo ostatných ľudí. Počas prevádzky udržiavajte bezpečnú vzdialenosť od zariadenia.

KONTROLA STAVU AKUMULÁTORA (OBR. 12)

- Stlačte tlačidlo na tele zariadenia pre aktiváciu LED ukazovateľa stavu akumulátora , pre zobrazenie kapacity akumulátora.

POČET SVIETIACÍCH LED NA UKAZOVATELI	ZOSTÁVAJÚCA KAPACITA AKUMULÁTORA
0	< 10%
1	10% až 25%
2	25% až 50%
3	50% až 75%
4	75% až 100%

ÚDRŽBA

- Pred začatím akejkoľvek kontroly alebo údržby, zariadenie vypnite a vyťahnite z neho akumulátor.
- Akumulátorové rozmetadlo sypkých materiálov dôkladne vyčistite po každom použití. Kryt zariadenia utrite čistou handričkou a vyfúkajte stlačeným vzduchom pri nízkom tlaku. Ak nečistoty nemožno odstrániť, použite mäkkú handričku navlhčenú v mydlovej vode. Nikdy nepoužívajte čistiace prostriedky alebo rozpúšťadlá ako je benzín, alkohol, čpavok a pod.! Tieto rozpúšťadlá môžu poškodiť plastové časti výrobku.
- Zabezpečte aby sa do vnútra zariadenia nedostala voda.
- Pravidelne kontrolujte svoje zariadenie a keď zistíte, že niektoré súčiastky sú opotrebované alebo poškodené, preventívne ich kvôli vlastnej bezpečnosti vymeňte. Opotrebené či poškodené časti stroja sa môžu vymeniť iba v autorizovanom servise alebo ich výmenu zaistí predajca.
- Postarajte sa o to, aby boli použité originálne náhradné súčiastky značky Worcraft.

OCHRANA ŽIVOTNÉHO PROSTREDIA



Symbol prečiarknutej nádoby na odpad na produktoch alebo v sprievodných dokumentoch znamená, že použité elektrické a elektronické výrobky nesmú byť pridané do bežného komunálneho odpadu. Pre správnu likvidáciu, obnovu a recykláciu doručte tieto výrobky na určené zberné miesta, kde budú prijaté zdarma. Alternatívne v niektorých krajinách môžete vrátiť svoje výrobky miestnemu predajcovi pri kúpe ekvivalentného nového produktu. Správnou likvidáciou tohto produktu pomôžete zachovať cenné prírodné zdroje a napomáhate prevencii potenciálnych negatívnych dopadov na životné prostredie a ľudské zdravie, čo by mohli byť dôsledky nesprávnej likvidácie odpadov. Ďalšie podrobnosti si vyžiadajte od miestneho úradu alebo najbližšieho zberného miesta. Pri nesprávnej likvidácii tohto druhu odpadu môžu byť v súlade s národnými predpismi udelené pokuty.

ES VYHLÁSENIE O ZHODE

ES DECLARATION OF CONFORMITY

vydané/issued by

Výrobca/Producer: ZHEJIANG ROYAL GARDEN MANUFACTURE CO., LTD.
Sídlo/Seated: Floor 2, Multi-functional Building, No. 228 Xixi Road, Bailongqiao Town,
Wucheng District, 321100 Jinhua City, Zhejiang Province, P.R.C.

Represented by: SLOVAKIA TREND EXPORT - IMPORT, s.r.o.
Sídlo/Seated: Michalovská 87/1414, Sobrance 07301, Slovensko
IČO/ID Nr: 46512250

Vyhlasuje na vlastnú zodpovednosť, že následne označené zariadenie na základe svojej koncepcie a konštrukcie, rovnako ako do obehu uvedené vyhotovenie, zodpovedá základným bezpečnostným požiadavkám príslušných legislatívnych predpisov/
hereby declares that this appliance is in compliance with all basic safety requirements of all relevant directives.

Akumulátorové rozmetadlo sypkých materiálov / Cordless Universal Spreader Worcraft CHSP-S20Li ShareSYS, , 20V Li-Ion, 1 000 – 2 200 min⁻¹, 3,6 l, IPX0, Class III
Typ: RLHS20-RG
Model: CHSP-S20Li

bol navrhnutý a vyrobená v zhode s nasledujúcimi normami/was constructed and produced in compliance with following standards:

EN 62841-1:2015/A11:2022
EN ISO 12100:2010
EN IEC 55014-1:2021
EN IEC 55014-2:2021
ISO 3744:2010
ISO 11203:2009
ISO 11201:2010

a nasledujúcimi predpismi (všetko v platnom znení)/and all relevant directives (all in compliance):

MD 2006/42/EC
EMC 2014/30/EU
OND 2000/14/EC and Directive 2005/88/EC Annex V
RoHS 2011/65/EU

Noise measured Level/Hladina hluku nameraná L_{wA} (81,8) dB(A)
Noise guaranteed Level/Hladina hluku garantovaná L_{wA} (85) dB(A)

Posúdenie zhody bolo vykonané na základe ES skúšky typu./Conformity assessment was carried out on the basis of the EC type-examination procedure.

Všetky súbory technickej dokumentácie sa nachádzajú k nahliadnutiu na adrese: /All related technical documentation and test report are available for checking at seat of company on following address: Slovakia TREND Export – Import s.r.o, Michalovská 87/1414, 073 01 Sobrance, Slovenská Republika

Last two digits when product has been introduced on market
/ Posledné dve číslice roka, kedy bol výrobok označený značkou CE: 23

Sobrance 30.10.2023
Dátum a miesto vydania vyhlásenia
Place and date of issue

.....
Vydal/Issued by. Pečiatka/Podpis, Stamp/Signature
JUDr. Michal Žeňuch, confidential clerk/prokurista

JUDr. Michal ŽEŇUCH
per procuram
SLOVAKIA TREND EXPORT - IMPORT, s.r.o.
Michalovská 87/1414
073 01 SOB RANCE
IČO: 46512250, DIČ: 2023403371

WORCRAFT

GARDEN TOOLS

Záručný list / Warranty

Výrobné číslo:	Dátum predaja:	Podpis a pečiatka predajcu:

Meno zákazníka (názov firmy):	Adresa zákazníka (sídlo firmy):

Zákazník svojím podpisom potvrdzuje, že mu bolo zariadenie predvedené a vysvetlené, že bol oboznámený s návodom na obsluhu, nasadením a užívaním stroja a že mu zariadenie bolo vydané kompletne.	Podpis zákazníka:

Záznamy o reklamáciách- záručných opravách

Dátum prijatia reklamácie:	Dátum ukončenia reklamácie:	Evidenčné číslo reklamácie:	Podpis prevedenej záručnej opravy (Záznam o neoprávnenej reklamácie)	Pečiatka servisného technika:

Podmienky záruky

- Dodávateľ poskytuje na tento výrobok záručnú dobu uvedenú v tomto záručnom liste za podmienok dodržania spôsobu používania a skladovania výrobku v súlade s platnými podmienkami a normami, ako i návodom na obsluhu. Záručná doba začína plynúť od dátumu predaja. Záruka na batérie je 12 mesiacov.
- Predĺžená záručná doba 5 rokov sa poskytuje na výrobok za podmienok, že tento výrobok je dodávateľom označený v zozname výrobkov s predĺženou zárukou, konečným zákazníkom je spotrebiteľ a výrobok nebude používaný na komerčné nasadenie. Predĺžená záruka je podmienená pravidelnými servisnými prehliadkami v autorizovaných servisných strediskách dodávateľa.
- Záručná doba sa predlžuje o dobu, počas ktorej bol výrobok v záručnej oprave a je o tom uvedený záznam v zozname o záručných opravách tohto záručného listu. Právo na záručnú opravu si spotrebiteľ môže uplatniť v niektorom autorizovanom servisnom stredisku, podľa priloženého zoznamu „A“ servisných stredísk. Servisné strediská „B“ prevádzkajú záručné opravy len na výrobky, ktoré boli predané v ich prevádzkach. Zoznam servisných stredísk je pravidelne aktualizovaný u predajcov a na stránke dovozu: www.strendpro.sk.
- Záručné stredisko je povinné zabezpečiť záručnú opravu v zákonom stanovenej lehote. Zákonom stanovená lehota na vybavenie reklamácie začína plynúť nasledujúcim dňom po dátume prijatia reklamácie v servisnom stredisku.
- Bezplatná záručná oprava nemôže byť uplatňovaná ak ide o poruchy, ktoré boli spôsobené používaním výrobku v rozpore s ustanoveniami uvedenými v návode na obsluhu, nesprávnou manipuláciou, mechanickým poškodením, bežným mechanickým opotrebením dielov spôsobeným prevádzkou stroja, vinou obsluhy, živelnou pohromou, neoprávneným zásahom do výrobku, poruchy zapríčinené použitím nevhodných náhradných dielov, použitím nevhodného paliva, a zrejme preťaženie stroja v dôsledku trvalého prekračovania hornej hranice výkonu. Práce spojené s čistením, základnou údržbou, ošetrovaním alebo nastavením zariadenia, ktoré môže viesť k obsluhu a sú uvedené v návode na obsluhu, nespádajú do rozsahu záruky.
- Za bežné opotrebenie dielov sa považuje hlavne opotrebenie: všetkých rotujúcich a pohyblivých častí, rezných častí a ich krytov, strižných skrutiek a klinov, prevodových a klinových remeňov, reťazových prevodov, trecie plochy brzd a spojok, dezény pneumatík a diely bežnej údržby ako sú: vzduchové, hydraulické a olejové filtre, zapalovacie sviečky, olejové a chladiace náplne.
- Z predĺženej záruky sú vyňaté časti strojov a zariadení, na ktoré ich konkrétny výrobca poskytuje kratšiu záruku ako dodávateľ na samotný výrobok, v ktorom sú namontované. Do tejto kategórie častí patria: akumulátory, žiarovky a podobne.
- Právo uplatniť nároky plynúce zo záruky má vlastník výrobku, pokiaľ tak urobí najneskôr v posledný deň záručnej doby.
- Pri reklamáciách sa postupuje podľa príslušných ustanovení Občianskeho zákonníka a Zákona o ochrane spotrebiteľa.
- Servisné prehliadky, ktoré sú podmienkou predĺženej 5 ročnej záruky, musia byť prevádzané len v autorizovanom servisnom stredisku dodávateľa, v pravidelných intervaloch a obdobie medzi jednotlivými prehliadkami nesmie prekročiť dobu 12 mesiacov. Prvá servisná prehliadka musí byť vykonaná najneskôr do 12 mesiacov od dátumu predaja výrobku. Servisné prehliadky vykonávajú servisné strediská v období posledných troch a prvých dvoch mesiacoch kalendárneho roku. Každá servisná prehliadka musí byť zaznamenaná v tomto záručnom liste s uvedeným dátumom prehliadky, podpisom a pečiatkou servisného strediska. Servisnou prehliadkou sa rozumie kontrola stroja, výmena náplní a filtrov podľa odporúčenia výrobcu, výmena opotrebených a poškodených dielov, ktoré môžu ovplyvniť poškodenie alebo opotrebenie iných dielov a samotné nastavenie stroja. Úkon servisnej prehliadky a použitý materiál sa účtuje podľa platného cenníka servisného strediska.

Pri uplatňovaní reklamácie je reklamujúci povinný predložiť k reklamácií čistý výrobok, doklad o kúpe alebo vyplnený a potvrdený záručný list. V prípade predĺženej záruky, záznamy o servisných prehliadkach a daňové doklady za jednotlivé prehliadky. Pri nesplnení niektorej z podmienok predĺženej záruky uvedenej v tomto záručnom liste, sa na výrobok poskytuje záručná doba 2 roky.

ZÁRUČNÝ A POZÁRUČNÝ SERVIS VYKONÁVA SPLNOMOCNENÝ ZÁSTUPCA VÝROBCU

Splnomocnený zástupca výrobcu: Slovakia Trend Export-Import s.r.o., Michalovská 87/1414, 073 01 Sobrance

Fax: (056) 652-2329 Tel: 0915 392 687 E-mail: servis@slovakia-trend.sk

AKUMULÁTOROVÉ ROZMETADLO SYPKÝCH MATERIÁLŮ



POUŽITÍ

Akumulátorové rozmetadlo sypkých materiálů je určeno výhradně pro jednoduchý a rychlý rozptyl sypkého materiálu jako jsou semena trávy, hnojiva, kamenná sůl a rozmrazovací prostředky ve venkovním prostředí.

Akumulátorové rozmetadlo sypkých materiálů není určeno pro rozptyl písku a práškových (moučnatých) hnojiv.

Zařízení používejte pouze k předepsaným účelům. Jakékoli jiné použití je považováno jako případ nesprávného použití. Uživatel/obsluha a nikoli výrobce bude zodpovědný za jakékoli poškození nebo zranění způsobené tímto nesprávným používáním. Pamatujte si, že toto zařízení nebylo navrženo pro komerční nebo průmyslové používání. Záruka nebude platná pokud bude zařízení používáno pro komerční, průmyslové nebo podobné účely.







TECHNICKÉ PARAMETRY









	NAPĚTÍ	20 V
	KAPACITA	2 nebo 4 Ah
	OTÁČKY BEZ ZÁTĚŽE	1 000 - 2 200 min ⁻¹
	OBJEM NÁDOBY NA POSYPOVÝ MATERIÁL	3,6 l
	MAX. ŠÍŘKA ROZMĚTÁNÍ	5 m
	MAX. PLOCHA POKRYTÍ	15 m ²
	VIBRACE	≤ 2,5 m/s ² Odchylka (K) = 1,5 m/s ²
	HLADINA AKUSTICKÉHO VÝKONU (L_{WA})	81,8 dB(A) Odchylka (K) = 3 dB(A)
	HLADINA AKUSTICKÉHO TLAKU (L_{pA})	73,8 dB(A) Odchylka (K) = 3 dB(A)
	HMOTNOST	1,2 kg

ČÁSTI VÝROBKU

1	Regulátor množství posypu	6	Páčka pro nastavení šířky rozmetání
2	Rukojeť	7	Regulátor rychlosti rozptylu posypového materiálu
3	ON/OFF Provozní spínač	8	Prostor pro umístění akumulátoru
4	Nádoba na posypový materiál	9	Posuvné kolečko
5	Rozmetací kolo	10	Podávací otvor

VYSVĚTLIVKY SYMBOLŮ

	Všeobecné upozornění na nebezpečí.
	Přečtěte si návod k použití.
	Nevyhazujte do běžného domovního odpadu. Místo toho, ekologicky přijatelnou cestou se obraťte na recyklační střediska. Prosím věnujte péči ochraně životního prostředí.
	Výrobek je v souladu s platnými evropskými směrnici a byla provedena metoda hodnocení shody těchto směrnic.
	Používejte ochranné pracovní brýle.
	Noste ochranné rukavice.

	Noste ochrannou dýchací masku.
	Nesahejte do podávacího otvoru když je zařízení v provozu.
 	Existuje riziko vyhození předmětů jako malé kameny, které mohou ohrozit obsluhu nebo ostatní lidi. Upozornění: Během provozu udržujte bezpečnou vzdálenost od zařízení.
	Než se budete dotýkat součástí zařízení, počkejte, až se úplně zastaví. Po vypnutí zařízení rozmetací kolo nadále rotuje a mohlo by vám způsobit zranění.
	Nepracujte v dešti, ani nenechávejte zařízení venku pokud prší.
	Zaručená hladina akustického výkonu.
	Třída ochrany III
	UPOZORNĚNÍ! Před zahájením jakékoli kontroly nebo údržby, zařízení vypněte a vytáhněte z něj akumulátor, abyste zabránili jeho nechtěnému spuštění a následnému možnému poranění.

VŠEOBECNÉ BEZPEČNOSTNÍ POKYNY PRO ELEKTRICKÉ NÁŘADÍ

- **UPOZORNĚNÍ!** Přečtěte si bezpečnostní upozornění, instrukce, vyobrazení a technické údaje poskytované s tímto elektrickým nářadím. Porušení dodržování všech instrukcí uvedených dále v textu může mít za následek úraz elektrickým proudem, požár a/nebo těžké ublížení na zdraví.

1) BEZPEČNOST PRACOVNÍHO PROSTŘEDÍ

- Pracoviště je třeba udržovat v čistotě a dobře osvětlené. Nepořádek a tmavé prostory bývají příčinou nehod.
- Nepoužívejte elektrické nářadí v prostředí, kde hrozí nebezpečí výbuchu, kde se vyskytují hořlavé kapaliny, plyny nebo prach. V elektrickém nářadí vznikají jiskry, které mohou zapálit prach nebo výpary.
- Při používání elektrického nářadí zabraňte v přístupu dětem a dalším osobám. Pokud budete rušeni, můžete ztratit kontrolu nad vykonávanou činností.

2) ELEKTRICKÁ BEZPEČNOST

- Vidlice napájecího kabelu elektrického nářadí musí odpovídat síťové zásuvce. Nikdy jakýmkoli způsobem neupravujte el. přívodní kabel. Nářadí, které má na vidlici přívodní šňůry ochranný kolík, nikdy nepřipojujte rozdvijkami nebo jinými adaptéry. Nepoškozené vidlice a odpovídající zásuvky snižují nebezpečí úrazu elektrickým proudem. Poškozené nebo zamotané přívodní kabely zvyšují nebezpečí úrazu elektrickým proudem. Pokud se síťová šňůra poškodí, musí být nahrazena zvláštní síťovou šňůrou, kterou lze dostat u výrobce nebo jeho obchodního zástupce.
- Obsluha se nesmí tělem dotýkat uzemněných předmětů, jako je např. potrubí, těleso ústředního vytápění, sporáky a chladničky. Nebezpečí úrazu elektrickým proudem je větší, pokud je vaše tělo spojeno se zemí.
- Nevystavujte elektrické nářadí dešti, vlhku nebo vodě. Elektrického nářadí se nikdy nedotýkejte mokřýma rukama. Elektrické nářadí nikdy nemyjte pod tekoucí vodou ani jej neponořujte do vody.
- Kabel se nesmí nadměrně zatěžovat. Kabel nikdy nepoužívejte k přenášení, tahání nebo vytahování vidlice elektrického nářadí. Kabel nesmí být vystaven působení tepla, oleje, ostrých hran nebo pohyblivých dílů. Poškozené nebo zapletené kabely zvyšují riziko úrazu elektrickým proudem.
- Nikdy nepracujte s nářadím, které má poškozený el. kabel příp. vidlici, nebo spadlo na zem a je jakýmkoli způsobem poškozeno.
- Při používání elektrického nářadí ve venkovním prostředí používejte prodlužovací kabel vhodný pro venkovní použití. Používání šňůry vhodné pro venkovní použití snižuje riziko úrazu elektrickým proudem
- Používáte-li elektrické nářadí ve vlhkých prostorách, použijte napájení chráněné proudovým chráničem

(RCD). Používání RCD omezuje nebezpečí úrazu elektrickým proudem. Pojem „proudový chránič (RCD)“ může být nahrazen pojmem „hlavní jistič obvodu (GFCI)“ nebo „jistič unikajícího proudu (ELCB)“.

- Držte el. ruční nářadí výlučně za izolované plochy určené k uchopení, neboť při provozu může dojít ke kontaktu řezacího či vrtacího příslušenství se skrytým vodičem nebo vlastní šňůrou.

3) BEZPEČNOST OSOB

- Při používání elektrického nářadí buďte pozorní a ostražití, věnujte maximální pozornost činnosti, kterou právě provádíte. Soustřeďte se na práci. Nepracujte s elektrickým nářadím pokud jste unavení, nebo jste pod vlivem drog, alkoholu nebo léků. I chvilková nepozornost při používání elektrického nářadí může vést k vážnému poranění osob. Při práci s el. nářadím nejezte, nepijte a nekuřte.

- Používejte ochranné pomůcky. Vždy používejte ochranu očí. Používejte ochranné prostředky odpovídající druhu práce, kterou provádíte. Ochranné pomůcky jako respirátor, bezpečnostní obuv s protiskluzovou úpravou, pokrývka hlavy nebo ochrana sluchu, používané v souladu s podmínkami práce, snižují riziko poranění osob.

- Vyvarujte se neúmyslnému zapnutí el. nářadí. Nepřenášejte el. nářadí, které je připojeno k elektrické síti, s prstem na spínači nebo na spoušti. Před připojením k elektrickému napětí se ujistěte, zda vypínač nebo spoušť jsou v poloze „vypnuto“. Přenášení el. nářadí s prstem na spínači nebo připojování vidlice el. nářadí do zásuvky se zapnutým spínačem může být příčinou vážných úrazů.

- Před zapnutím el. nářadí odstraňte všechny seřizovací klíče a nástroje. Nastavovací klíč nebo nástroj, který zůstane připevněn k otáčející se části elektrického nářadí může být příčinou poranění osob.

- Vždy udržujte stabilní postoj a rovnováhu. Pracujte jen tam, kam bezpečně dosáhnete. Nikdy nepřeceňujte vlastní sílu. Nepoužívejte elektrické nářadí, jste-li unavení.

- Oblékejte se vhodným způsobem. Používejte pracovní oblečení. Nenoste volné oblečení ani šperky. Dbejte na to, aby se vaše vlasy, oblečení, rukavice nebo jiná část vašeho těla nedostala do přílišné blízkosti rotujících nebo rozpálených částí el. nářadí.

- Připojte el. nářadí k odsávání prachu. Pokud má el. nářadí možnost připojení zařízení k zachytávání nebo odsávání prachu, ujistěte se, že došlo k jeho řádnému připojení a používání. Použití takových zařízení může omezit nebezpečí vznikající prachem.

- Pevně upevněte obrobek. Použijte truhlářskou svorku nebo svěrák pro upevnění obrobku, který budete obrábět.

- Nepoužívejte jakékoli nářadí jste-li pod vlivem alkoholu, drog, léků nebo jiných omamných či návykových látek.

- Zařízení není určeno k použití osobami (včetně dětí) se sníženými fyzickými, smyslovými nebo mentálními schopnostmi nebo s nedostatkem zkušeností a znalostí, pokud nejsou pod dozorem nebo nedostaly pokyny ohledně použití zařízení od osoby odpovědné za jejich bezpečnost. Děti musí být pod dozorem, abyste se ujistili, že si nehrají se zařízením.

4) POUŽÍVÁNÍ A ÚDRŽBA ELEKTRICKÉHO NÁŘADÍ

- El. nářadí vždy odpojte od el. sítě v případě jakéhokoli problému při práci, před každým čištěním nebo údržbou, při každém přesunu a při ukončení činnosti! Nikdy nepracujte s el. nářadím, je-li jakýmkoli způsobem poškozeno.

- Začne-li nářadí vydávat abnormální zvuk nebo zápach, okamžitě ukončete práci.

- Elektrické nářadí nepřetěžujte. Elektrické nářadí bude pracovat lépe a bezpečněji, budete-li s ním pracovat v otáčkách, pro které bylo navrženo. Používejte správné nářadí, které je určeno pro danou činnost. Vhodné nářadí bude dobře a bezpečně provádět práci, pro kterou bylo vyrobeno.

- Nepoužívejte elektrické nářadí, které nelze bezpečně zapnout a vypnout ovládacím spínačem. Používání takového nářadí je nebezpečné. Poškozený vypínač musí být opraven certifikovaným servisem.

- Odpojte nářadí od elektrické sítě předtím, než začnete provádět jeho seřízení, výměnu příslušenství nebo údržbu. Toto opatření omezí nebezpečí náhodného spuštění.

- Nepoužívané elektrické nářadí uschovejte tak, aby bylo mimo dosah dětí a nepovolaných osob. Elektrické nářadí v ruce nezkušených uživatelů může být nebezpečné. Elektrické nářadí skladujte na suchém a bezpečném místě.

- Pečlivě udržujte elektrické nářadí v dobrém stavu. Pravidelně kontrolujte nastavení pohybujících se částí a jejich pohyblivost. Kontrolujte zda nedošlo k poškození ochranných krytů nebo jiných částí, které mohou ohrozit bezpečnou funkci elektrického nářadí. Je-li nářadí poškozeno, před dalším použitím zajistěte jeho opravu. Mnoho úrazů je způsobeno nesprávnou údržbou elektrického nářadí.
- Řezací nástroje udržujte ostré a čisté. Správně udržované a naostřené nástroje usnadňují práci, omezují nebezpečí úrazu a práce s nimi se lépe kontroluje. Použití jiného příslušenství než toho, které je uvedeno v návodu k obsluze nebo doporučeno dovozcem může způsobit poškození nářadí a být příčinou úrazu.
- Elektrické nářadí, příslušenství, pracovní nástroje atp. používejte v souladu s těmito pokyny a takovým způsobem, který je předepsán pro konkrétní elektrické nářadí a to s ohledem na dané podmínky práce a druh prováděné práce. Používání nářadí k jiným účelům, než pro jaké je určeno, může vést k nebezpečným situacím.

5) POUŽÍVÁNÍ AKUMULÁTOROVÉHO NÁŘADÍ

- Před vložením akumulátoru se ujistěte, že je vypínač v poloze „0-vypnuto“. Vložení akumulátoru do spuštěného nářadí může být příčinou nebezpečných situací.
- K nabíjení akumulátoru používejte pouze nabíječky předepsané výrobcem. Použití nabíječky pro jiný typ akumulátoru může mít za následek jeho poškození a vznik požáru.
- Používejte pouze akumulátory určené pro dané nářadí. Použití jiných akumulátorů může být příčinou úrazu nebo vzniku požáru.
- Pokud není akumulátor používán, uschovávejte jej odděleně od kovových předmětů jako jsou svorky, klíče, šrouby a jiné drobné kovové předměty, které by mohly způsobit spojení jednoho kontaktu akumulátoru s druhým. Vyzkratování akumulátoru může zapříčinit úraz, popáleniny nebo vznik požáru.
- S akumulátory zacházejte šetrně. Při nešetrném zacházení může z akumulátoru uniknout chemická látka. Vyvarujte se kontaktu s ní. Pokud přece dojde ke kontaktu s touto chemickou látkou, vymyjte postižené místo proudem tekoucí vody. Pokud se chemická látka dostane do očí, vyhledejte ihned lékařskou pomoc. Chemická látka z akumulátoru může způsobit vážné poranění.
- Akumulátor nebo nářadí se nesmí vystavovat ohni nebo nadměrné teplotě. Vystavení ohni nebo teplotě vyšší než 130°C může způsobit výbuch.
- Akumulátor nebo nářadí, které jsou poškozené nebo přestavené, se nesmí používat. Poškozené nebo upravené akumulátory se mohou chovat nepředvídatelně, a mohou tak způsobit oheň, výbuch nebo nebezpečí úrazu.

6) SERVIS

- Servis elektrického nářadí svěřte kvalifikovanému opraváři. Mohou se používat pouze stejné náhradní díly. Zaručíte tak, že bude zachována bezpečnost elektrického nářadí.

BEZPEČNOSTNÍ POKYNY PRO AKUMULÁTOROVÉ ROZMETADLO SYPKÝCH MATERIÁLŮ

- Přečtěte si pozorně tento návod k obsluze a seznamte se s ovládním a správným používáním zařízení.
- Před prací s posypovým materiálem si přečtěte bezpečnostní pokyny uvedené na jeho obalu.
- Nádoba na posypový materiál se nesmí používat pro skladování posypových materiálů.
- Před nasypáním posypovým materiálem do nádoby na posypový materiál zkontrolujte, zda je nádoba čistá.
- Při práci s hnojivými a prašnými produkty používejte ochranné pracovní brýle a dýchací masku s filtrem na obličej, abyste snížili riziko zranění v důsledku vdechnutí prachu.
- Akumulátorové rozmetadlo sypkých materiálů není určeno k používání osobami (včetně dětí), kterým fyzická, smyslová nebo mentální neschopnost či nedostatek zkušeností a znalostí zabraňuje v jeho bezpečném používání, pokud na ně nebude dohlíženo nebo pokud nebyly instruovány ohledně použití osobou odpovědnou za jejich bezpečnost. . Dávejte pozor na děti, abyste zajistili, že si nebudou moci se zařízením hrát.
- S akumulátorovým rozmetadlem sypkého materiálu nepracujte v dešti, ani jej nenechávejte venku prší-li.
- Nepracujte s akumulátorovým rozmetadlem sypkých materiálů nikdy, když jste unavení, nemocní, pod vlivem alkoholu, drog nebo léků.
- S akumulátorovým rozmetadlem sypkých materiálů nepracujte když jste bosý, nebo když máte obuty otevřené sandály.

- Oblékejte se vhodným způsobem. Používejte pracovní oblečení. Nenoste volné oblečení ani šperky. Dbejte na to, aby se vaše vlasy, oblečení, rukavice nebo jiná část vašeho těla nedostala do přílišné blízkosti rotujících částí zařízení.
- Akumulátorové rozmetadlo sypkého materiálu používejte v doporučené poloze a pouze na pevném a rovném povrchu.
- Akumulátorové rozmetadlo sypkého materiálu se nesmí používat k distribuci chemikálií, pesticidů, herbicidů, tekutin a prášků.
- Akumulátorové rozmetadlo sypkého materiálu nikdy nesměřujte na sebe nebo jiné osoby.
- Ruce držte vždy mimo dosah rozmetacího kola.
- Zařízení nikdy nepoužívejte s opotřebovanými nebo poškozenými díly. Z důvodu bezpečnosti opotřebované nebo poškozené díly vyměňte za originální náhradní díly výrobce.
- Akumulátor skladujte odděleně od zařízení. Uchovávejte jej mimo dosah korozivních činidel, jako jsou zahradní chemikálie a rozmrazovací soli.

BEZPEČNOSTNÍ POKYNY PRO AKUMULÁTOR A NABÍJEČKU

- Před prvním použitím akumulátoru a nabíječky si pozorně přečtěte návod k obsluze.
- 1. Ověřte, zda elektrický proud, který je k dispozici ve vaší síti, je shodný s tím, který je uveden na nabíječce akumulátoru.
- 2. Nedovolte aby vlhkost, déšť či stříkající voda dosáhly na místo nabíjení akumulátoru.
- 3. Nenabíjejte akumulátor, když je teplota pod 10 °C nebo nad 40 °C. Nabíjení akumulátoru při extrémních teplotách může snížit jeho životnost.
- 4. S poškozeným akumulátorem, který již nelze nabít, je třeba zacházet jako s nebezpečným odpadem. Neodhazujte akumulátor do smetí, ohně ani vody.
- 5. Používejte pouze akumulátor a nabíječku schválenou výrobcem pro použití v daných zařízeních.
- 6. Udržujte nabíječku čistou, mimo prach a nečistoty.
- 7. Vždy odstraňte akumulátor před opravou zařízení.
- 8. Překryjte kontakty akumulátoru, abyste předešli zkratu.
- 9. Vyhněte se nebezpečí výbuchu!
- 10. Nekuřte během nabíjení akumulátoru nebo na místě jeho uskladnění. Z porouchaných akumulátorů může unikat výbušný plyn vodík, který se může vznítit od otevřeného plamene nebo jiskry.
- 11. V případě požáru se snažte uhasit oheň.
- 12. Akumulátor a nabíječka se průběhu nabíjení mírně zahřívají.

Chemické nebezpečí

Neotevírejte obal akumulátoru. Chraňte akumulátor před nárazem. Dojde-li k vytečení elektrolytu z akumulátoru, je nezbytné zabránit styku s pokožkou. Pokud přece dojde ke kontaktu elektrolytu s pokožkou, opláchněte postižené místo ihned s vodou. V případě, že se vám elektrolyt dostane do očí, okamžitě vyhledejte lékaře.

Nabíjení

Připojte ke zdroji napájení 230 V a spojte nabíjecí kabel s nabíjecím modulem. Vložte baterii do nabíječky, ujistěte se, že je polarita (+/-) správná! Když je baterie nabíjena, svítí červená kontrolka. Důležité: pokud se červená kontrolka nerozsvítí okamžitě po vložení baterie, která byla právě používána, odpojte baterii a vložte ji po několika minutách do nabíječky zpět. Běžný čas nabíjení je kolem 1 – 1,5 hodin. Po této době nabíjecí zařízení zajistí, že bylo dosaženo plně nabitého stavu. Baterie je tepelnou pojistkou chráněna proti přebití, proto může v nabíječce zůstat delší dobu bez poškození (však, ne déle než 24 hodin). Zahřátí baterie a nabíjecího zařízení na konstantní teplotu je normální a není známkou poškození. Podstatně zkrácený provozní čas baterie znamená, že musí být baterie vyměněna.

POUŽITÍ A MONTÁŽ

- **UPOZORNĚNÍ:** Akumulátorové nářadí vždy vypněte a vytáhněte z něj akumulátory před jakýmkoli úpravami, opravami či údržbou.

MONTÁŽ A DEMONTÁŽ AKUMULÁTORU (OBR. 2)

- Akumulátor vložte do zařízení ve směru zobrazeném na obrázku.
- Pro vyjmutí akumulátoru stiskněte uvolňovací tlačítko a následně akumulátor vyjměte ze zařízení potažením směrem dozadu.

ZAPNUTÍ/VYPNUTÍ ZAŘÍZENÍ (OBR. 3)

- Pro zapnutí stisknete a držíte stisknutý ON/OFF provozní spínač (3).
- Pro vypnutí zařízení uvolněte ON/OFF provozní spínač (3).

NASTAVENÍ RYCHLOSTI ROZPTYLU POSYPOVÉHO MATERIÁLU (OBR. 4)

- Pomocí regulátoru rychlosti rozptylu posypového materiálu (7) lze nastavit rychlost a vzdálenost rozptylu posypového materiálu.
- Pro nejvyšší rychlost a vzdálenost nastavte regulátor na hodnotu „6“.
- Pro nejnižší rychlost a vzdálenost nastavte regulátor na hodnotu „1“.

NASTAVENÍ MNOŽSTVÍ POSYPU (OBR. 5)

- Pomocí regulátoru množství posypu (1) lze v 8 krocích nastavit množství posypu.
- Každý posypový materiál je dodáván s návodem, kolik gramů se má použít na m². V případě malého množství se musí držet průchodnost na nízkém stupni, v případě vysokého množství se musí zvýšit.

Poznámka: Množství proměnlivých faktorů (např. rychlost chůze, pracovní výška, rychlost motoru atd.) neumožňuje konkrétní doporučení nastavení množství posypu. Optimální nastavení si musí určit uživatel při zahájení práce.

NASTAVENÍ ŠÍŘKY ROZMETÁNÍ (OBR. 6)

- Pomocí páčky pro nastavení šířky rozmetání lze nastavit šířku rozmetání posypového materiálu v rozmezí 1,7 až 5m.
- Pro nastavení menší šířky zatlačte páčku pro nastavení šířky rozmetání (6) směrem dovnitř.
- Pro nastavení větší šířky zatlačte páčku pro nastavení šířky rozmetání (6) směrem ven.

POUŽITÍ (OBR. 7 a 8)

- **UPOZORNĚNÍ!** Při práci vždy používejte ochranné pracovní brýle i jiné vhodné osobní ochranné prostředky (např. dýchací masku s filtrem na obličej a protiskluzovou bezpečnostní obuv).

1. Akumulátorové rozmetadlo sypkých materiálů umístěte na rovnou plochu a nasypete posypový materiál do nádoby na posypový materiál.
2. Namontujte akumulátor.
3. Nastavte množství posypového materiálu.
4. Nastavte požadovanou rychlost rozptylu posypového materiálu. Pro začátek doporučujeme použít nízkou nebo úplně nejnižší rychlost.
5. Stiskněte ON/OFF provozní spínač.
6. Po provedení práce na malé ploše upravte nastavení podle potřeby.

- **UPOZORNĚNÍ!** Existuje riziko vyhození předmětů jako malé kameny, které mohou ohrozit obsluhu nebo ostatní lidi. Během provozu udržujte bezpečnou vzdálenost od zařízení.

KONTROLA STAVU AKUMULÁTORU (OBR. 12)

- Stiskněte tlačítko na těle zařízení pro aktivaci LED ukazatele stavu akumulátoru, pro zobrazení kapacity akumulátoru.

POČET SVÍTÍCÍCH LED NA UKAZATELI	ZŮSTAJÍCÍ KAPACITA AKUMULÁTORU
0	< 10%
1	10% až 25%
2	25% až 50%
3	50% až 75%

ÚDRŽBA

- **Před zahájením jakékoli kontroly nebo údržby, zařízení vypněte a vytáhněte z něj akumulátor.**
- Akumulátorové rozmetadlo sypkých materiálů důkladně vyčistěte po každém použití. Kryt zařízení otřete čistým hadříkem a vyfoukejte stlačeným vzduchem při nízkém tlaku. Pokud nečistoty nelze odstranit, použijte měkký hadřík navlhčený v mýdlové vodě. Nikdy nepoužívejte čisticí prostředky nebo rozpouštědla jako je benzín, alkohol, čpavek apod.! Tato rozpouštědla mohou poškodit plastové části výrobku.
- Zajistěte, aby se dovnitř zařízení nedostala voda.
- Pravidelně kontrolujte své zařízení a když zjistíte, že některé součástky jsou opotřebované nebo poškozené, preventivně je kvůli vlastní bezpečnosti vyměňte. Opotřebované či poškozené části stroje se mohou vyměnit pouze v autorizovaném servisu nebo jejich výměnu zajistí prodejce.
- Postarejte se o to, aby byly použity originální náhradní součástky značky Worcraft.

OCHRANA ŽIVOTNÍHO PROSTŘEDÍ



Symbol přeškrtnuté nádoby na odpad na produktech nebo v průvodních dokumentech znamená, že použité elektrické a elektronické výrobky nesmí být přidány do běžného komunálního odpadu. Pro správnou likvidaci, obnovu a recyklaci doručte tyto výrobky na určená sběrná místa, kde budou přijata zdarma. Alternativně v některých zemích můžete vrátit své výrobky místnímu prodejci při koupi ekvivalentního nového produktu. Správnou likvidací tohoto produktu pomůžete zachovat cenné přírodní zdroje a napomáháte prevenci potenciálních negativních dopadů na životní prostředí a lidské zdraví, což by mohly být důsledky nesprávné likvidace odpadů. Další podrobnosti si vyžádejte od místního úřadu nebo nejbližšího sběrného místa. Při nesprávné likvidaci tohoto druhu odpadu mohou být v souladu s národními předpisy uděleny pokuty.

WORCRAFT

GARDEN TOOLS

Záruční list / Warranty

Výrobní číslo:	Dátum prodeje:	Podpis a razítko prodejce:

Meno zákazníka (název firmy):	Adresa zákazníka (sídlo firmy):

Zákazník svým podpisem potvrzuje, že mu bylo zařízení předvedeno a vysvětleno, že byl seznámen s návodem k obsluze, nasazením a užíváním stroje a že mu zařízení bylo vydáno kompletní.	Podpis zákazníka:

Záznamy o reklamaci – záručních opravách

Dátum přijetí reklamace:	Datum ukončení reklamace:	Evidenční číslo reklamace:	Podpis převedené záruční opravy (Záznam o neoprávněné reklamaci)	Razítko servisního technika:

Podmínky záruky

- Dodavatel poskytuje na tento výrobek záruční dobu uvedenou v tomto záručním listu za podmínek dodržení způsobu používání a skladování výrobku v souladu s platnými podmínkami a normami, jako i návodem k obsluze. Záruční doba začíná běžet od data prodeje. Záruka na baterie je 12 měsíců.
- Prodoužená záruční doba 5 let se poskytuje na výrobek za podmínek, že tento výrobek je dodavatelem označený v seznamu výrobků s prodouženou zárukou, konečným zákazníkům je spotřebitel a výrobek nebude používán na komerční nasazení. Prodoužená záruka je podmíněna pravidelnými servisními prohlídkami v autorizovaných servisních střediscích dodavatele.
- Záruční doba se prodoužuje o dobu, po kterou byl výrobek v záruční opravě a je o tom uveden záznam v seznamu o záručních opravách tohoto záručního listu. Právo na záruční opravu si spotřebitel může uplatnit v některém autorizovaném servisním středisku, podle příloženého seznamu A servisních středisek. Servisní střediska B převádějí záruční opravy pouze na produkty, které byly prodány v jejich provozech. Seznam servisních středisek je pravidelně aktualizován u prodejců a na stránce dovozu: www.strendpro.sk.
- Servisní středisko je povinné zajistit záruční opravu v zákonem stanovené lhůtě. Zákonem stanovená lhůta pro vyřízení reklamace začíná běžet dnem následujícím po datu přijetí reklamace v servisním středisku..
- Bezplatná záruční oprava nemůže být uplatňována pokud jde o poruchy, které byly způsobeny používáním výrobku v rozporu s ustanoveními uvedenými v návodu k obsluze, nesprávnou manipulací, mechanickým poškozením, běžným mechanickým opotřebením dílů způsobeným provozem stroje, vinou obsluhy, živelnou pohromou, neoprávněným zásahem do výrobku, poruchy zapříčiněné použitím nevhodných náhradních dílů, použitím nevhodného paliva, a zřejmě přetížení stroje v důsledku trvalého překračování horní hranice výkonu. Práce spojené s čištěním, základní údržbou, ošetřováním nebo nastavením zařízení, které může převést obsluha a jsou uvedeny v návodu k obsluze, nespádají do rozsahu záruky.
- Za běžné opotřebením dílů se zvažují hlavně opotřebením: všech rotujících a pohyblivých částí, řezných částí a jejich krytů, střížných šroubů a klínů, převodových a klínových řemenů, řetězových převodů, třecí plochy brzd a spojek, dezény pneumatik a díly běžné údržby jako jsou: vzduchové, hydraulické a olejové filtry, zapalovací svíčky, olejové a chladicí náplně.
- Z prodoužené záruky jsou vyjmuty části strojů a zařízení, na které je konkrétní výrobce poskytuje kratší záruku jako dodavatel na samotný výrobek, ve kterém jsou namontovány. Do této kategorie částí patří: akumulátory, žárovky a podobně.
- Právo uplatnit nároky plynoucí ze záruky má vlastník výrobku, pokud tak učiní nejpozději v poslední den záruční doby.
- Při reklamaci se postupuje podle příslušných ustanovení občanského zákoníku a Zákona o ochraně spotřebitele.
- Servisní prohlídky, které jsou podmínkou prodoužené 5 leté záruky, musí být prováděny pouze v autorizovaném servisním středisku dodavatele, v pravidelných intervalech a období mezi jednotlivými prohlídkami nesmí překročit dobu 12 měsíců. První servisní prohlídka musí být provedena nejpozději do 12 měsíců od data prodeje výrobku. Servisní prohlídky provádějí servisní střediska v období posledních tří a prvních dvou měsíců kalendářního roku. Každá servisní prohlídka musí být zaznamenána v tomto záručním listě s uvedeným datem prohlídky, podpisem a razítkem servisního střediska. Servisní prohlídkou se rozumí kontrola stroje, výměna náplní a filtrů dle doporučení výrobce, výměna opotřebených a poškozených dílů, které mohou ovlivnit poškození nebo opotřebením jiných dílů a samotné nastavení stroje. Úkon servisní prohlídky a použitý materiál se účtuje dle platného ceníku servisního střediska.

Při uplatňování reklamace je reklamující povinen předložit k reklamaci čistý a kompletní výrobek, doklad o koupi nebo vyplněný a potvrzený záruční list. V případě prodoužené záruky, záznamy o servisních prohlídkách a daňové doklady za jednotlivé prohlídky. Při nesplnění některé z podmínek prodoužené záruky uvedené v tomto záručním listu, se na výrobek poskytuje záruční doba 2 roky.

ZÁRUČNÍ A POZÁRUČNÍ SERVIS PROVÁDÍ ZÁSTUPCE VÝROBCE

Zplnomocněný zástupce výrobce: Slovakia Trend Export-Import s.r.o., Michalovská 87/1414, 073 01 Sobrance

Fax: (056) 652-2329 Tel: 0915 392 687 E-mail: servis@slovakia-trend.sk

AKUMULÁTOROS TEREGETŐ OMLÓS ANYAGOKRA

HASZNÁLAT

Az akumulátoros teregető omlós anyagokra kizárólag az omlós anyagokra, például fűmagok, műtrágyák, kőso és jégmentesítő szerek egyszerű és gyors elosztására szolgál a kültéri környezetben. **Az omlós anyagok akkumulátoros teregető nem alkalmas homok és porított (liszt) műtrágyák kiszórására.**

A készüléket csak az előírt célokra használja. Minden más használat visszaélésnek minősül. A felhasználó/üzemeltető, és nem a gyártó felelős a helytelen használatból eredő károkért vagy sérülésekért. Kérjük, vegye figyelembe, hogy ez a készülék nem kereskedelmi vagy ipari használatra készült. A garancia nem érvényes, ha a készüléket kereskedelmi, ipari vagy hasonló célokra használják.







TECHNIKAI PARAMÉTEREK







	FESZÜLTSG	20 V
	KAPACITÁS	2 vagy 4 Ah
	FORDULATOK MEGTERHELÉS NÉLKÜL	1 000 - 2 200 perc ⁻¹
	A SZÓRÓ ANYAGOK EDÉNY KÖBTARTALMA	3,6 l
	MAX. SZÉLESSÉG TERJESZTÉSE	5 m
	MAX. LEFEDÉSI TERÜLET	15 m ²
	VIBRÁCIÓK	≤ 2,5 m/mp ² Eltérés (K) = 1,5 m/mp ²
	AKUSZTIKUS TELJESÍTMÉNYSZINT (LWA)	81,8 dB(A) Eltérés (K) = 3 dB(A)
	AKUSZTIKUS NYOMÁSSZINT (LpA)	73,8 dB(A) Eltérés (K) = 3 dB(A)
	SÚLY	1,2 kg

A KÉSZÜLÉK RÉSZEI

1	Az anyag mennyiség szabályozó	6	Szórási szélesség beállító kar
2	Fogantyú	7	A kiszórt anyag szórási sebességének szabályozója
3	BE/KI Működési kapcsoló	8	Hely az akkumulátor elhelyezésére
4	Tartály permetező anyaghoz	9	Csúszó kerék
5	Terítőkerék	10	Etető lyuk

JELMAGYARÁZAT

	Általános figyelmeztetés a veszélyre.
	Olvassa el a használati utasítást.
	Ne dobja a normál háztartási hulladék közé. Ehelyett ökológiailag elfogadható útközben vegye fel a kapcsolatot az újrahasznosító központokkal. Kérjük, figyeljenek az élet védelmére környezet.
	A termék megfelel a vonatkozó európai irányelveknek, és ezen irányelvek megfelelőségértékelési módszerét is elvégezték
	Használjon munkavédelmi szemüveget.
	Viseljen védőkesztyűt.
	Viseljen légzésvédő maszkot

	Ne nyúljon az adagolónyílásba, amikor a készülék működik
	Fennáll annak a veszélye, hogy tárgyakat, mint pl. apró kövek, amelyek veszélyeztethetik a kezelőt vagy más embereket. Figyelmeztetés: Működés közben tartson biztonságos távolságot a készüléktől.
	Várja meg, amíg a készülék teljesen leáll, mielőtt megérintené a készülék bármely részét. A készülék kikapcsolása után a szórókerék tovább forog, és sérülést okozhat.
	Ne dolgozzon esőben, és ne hagyja kint a készüléket esőben.
	Garantált szintű akusztikai teljesítmény.
	Védelmi osztály III
	FIGYELMESZTETÉS! Bármilyen ellenőrzés vagy karbantartás megkezdése előtt kapcsolja ki a készüléket, és vegye ki belőle az akkumulátort, hogy elkerülje a véletlen beindulást és az esetleges sérüléseket..

VŠEOBECNÉ BEZPEČNOSTNÉ POKYNY PRE ELEKTRICKE NÁRADIE

- **FIGYELMESZTETÉS!** Olvassa el az elektromos kéziszerszámhoz mellékelt biztonsági figyelmeztetéseket, utasításokat, illusztrációkat és műszaki adatokat. Az alábbi utasítások be nem tartása áramütést, tüzet és/vagy súlyos sérülést okozhat.

1) MUNKAHELYI BISZTONSÁG

- A munkahelyet tisztán és jól megvilágított állapotban kell tartani. A rendetlenség és a sötét terek gyakran okozzák a baleseteket.
- Ne használjon elektromos szerszámokat robbanásveszélyes környezetben, ahol gyúlékony folyadékok, gázok vagy por vannak. Az elektromos szerszámok szikrákat bocsátanak ki, amelyek meggyújthatják a port vagy a gőzöket.
- Elektromos szerszámok használatakor ügyeljen arra, hogy gyermekek és más személyek ne férhessenek hozzá. Ha megzavarják, elveszítheti az irányítást az Ön által végzett tevékenység felett.

2) ELEKTROMOS BISZTONSÁG

- Az elektromos kéziszerszám tápkábelének dugójának illeszkednie kell a hálózati aljzathoz. Soha semmilyen módon ne módosítsa az e-mailt. tápkábel. Soha ne csatlakoztasson elosztókhoz vagy más adapterekhez olyan szerszámokat, amelyeknek a tápkábel csatlakozóján biztonsági tű van. A sértetlen dugók és a megfelelő aljzatok csökkentik az áramütés kockázatát. A sérült vagy összegabalyodott tápkábelek növelik az áramütés kockázatát. Ha a tápkábel sérült, ki kell cserélni egy speciális tápkábelre, amelyet a gyártótól vagy annak értékesítési képviselőjétől szerezhet be.
- A kezelő nem érinthet testével földelt tárgyakat, mint pl csövek, központi fűtés, tűzhelyek és hűtőszekrények. Az áramütés veszélye nagyobb, ha teste a földhöz van kötve.
- Ne tegye ki az elektromos szerszámokat esőnek, nedvességnek vagy víznek. Soha ne érintse meg az elektromos kéziszerszámokat nedves kézzel. Soha ne mossa folyó víz alatt és ne merítse vízbe az elektromos szerszámokat.
- A kábelt nem szabad túlterhelni. Soha ne használja a kábelt az elektromos kéziszerszám hordozására, kihúzására vagy kihúzására. A kábelt nem szabad hőnek, olajnak, éles széleknek vagy mozgó alkatrészeknek kitenni. A sérült vagy összegabalyodott kábelek növelik az áramütés kockázatát.
- Soha ne dolgozzon olyan szerszámmal, amelynek elektromos eleme sérült. kábel ill villával, vagy a földre esett és bármilyen módon megsérült.
- Ha az elektromos szerszámokat a szabadban használja, használjon kültéri használatra alkalmas hosszabbítót. A kültéri használatra alkalmas kábel használata csökkenti az áramütés kockázatát

- Ha nedves helyen használ elektromos szerszámokat, használjon hibaáram-védőkapcsolóval (RCD) védett tápegységet. Az RCD használata csökkenti az áramütés veszélyét. A „maradékáram-védőkapcsoló (RCD)” kifejezés helyettesíthető a „főáram-megszakító (GFCI)” vagy a „szivárgóáram-megszakító (ELCB)” kifejezéssel.
- Tartsa el. kéziszerszámok kizárólag szigetelt felületekre, amelyek megfogásra szolgálnak, mert működés közben a vágó- vagy fúrótartozékok érintkezhetnek a rejtett vezetővel vagy annak saját vezetékével.

3) SZEMÉLYI BISZTONSÁG

- Az elektromos szerszámok használatakor legyen figyelmes és éber, maximálisan figyeljen az éppen végzett tevékenységre. Koncentrálj a munkára. Ne dolgozzon elektromos szerszámokkal, ha fáradt vagy kábítószert, alkohol vagy gyógyszer hatása alatt áll. Még a pillanatnyi figyelmetlenség is súlyos személyi sérüléshez vezethet elektromos szerszámok használata közben. Amikor az el. ne egyen, igyon vagy dohányozzon a szerszámmal.
- Használjon védőfelszerelést. Mindig használjon szemvédőt. Használjon az Ön által végzett munka típusának megfelelő védőfelszerelést. Védőfelszerelések, mint pl a munkakörülményeknek megfelelően használt légzőkészülék, csúszásmentes biztonsági cipő, fejfedő vagy hallásvédő csökkenti a személyi sérülés kockázatát.
- Kerülje az elektromos áram véletlen bekapcsolását eszközöket. Ne továbbítson e. olyan eszköz, amely csatlakoztatva van, ujjával a kapcsolón vagy a kioldón. Győződjön meg arról, hogy a kapcsoló vagy a kioldó „ki” állásban van, mielőtt csatlakoztatja a tápegységhez. Villamosenergia átvitel szerszámokat tartsa az ujját a kapcsolón, vagy csatlakoztassa az elektromos csatlakozót. szerszámok behelyezése az aljzatba bekapcsolt kapcsoló mellett súlyos sérüléseket okozhat.
- Mielőtt bekapcsolná az áramot szerszámokat, távolítsa el minden beállító kulcsot és szerszámot. Az elektromos kéziszerszám forgó részéhez rögzítve maradó csavarkulcs vagy szerszám személyi sérülést okozhat.
- Mindig tartson stabil testtartást és egyensúlyt. Csak ott dolgozzon, ahol biztonságosan elérhető. Soha ne becsülje alá saját erejét. Ne használjon elektromos szerszámokat, ha fáradt.
- Öltözz megfelelően. Használjon munkaruhát. Ne viseljen bő ruhát vagy ékszert. Ügyeljen arra, hogy haja, ruhája, kesztyűje vagy bármely más testrésze ne kerüljön túl közel a forgó vagy forró elektromos alkatrészekhez. eszközöket.
- Csatlakoztassa az el. porelszívó eszköz. Ha van benne áram porgyűjtő vagy porelszívás eszköz csatlakoztatásának képességét, győződjön meg arról, hogy megfelelően van csatlakoztatva és használja. Az ilyen berendezések használata csökkentheti a por okozta veszélyt.
- Rögzítse szilárdan a munkadarabot. A megmunkálandó munkadarab rögzítéséhez használjon asztalos bilincset vagy satut.
- Ne használjon semmilyen eszközt, ha alkohol, kábítószert, gyógyszeres vagy egyéb kábító vagy függőséget okozó anyag hatása alatt áll.
- A készüléket nem használhatják csökkent fizikai, érzékszervi vagy szellemi képességekkel rendelkező személyek (beleértve a gyermekeket is), vagy akiknek nincs tapasztalatuk és tudásuk, kivéve, ha felügyelik őket, vagy ha az eszköz használatára vonatkozó utasításokat nem kaptak egy felelős személytől. biztonságuk érdekében. A gyermekeket felügyelni kell, hogy ne játsszanak a készülékkel.

4) AZ ELEKTROMOS SZERSZÁMOK HASZNÁLATA ÉS KARBANTARTÁSA

- El. mindig húzza ki a szerszámot a konnektorból. hálózatok bármilyen probléma esetén munka közben, minden tisztítás vagy karbantartás előtt, minden költözéskor és megálláskor! Soha ne dolgozzon elektromos árammal. szerszámot, ha az bármilyen módon megsérült.
- Ha a szerszám szokatlan hangot vagy szagot kezd kibocsátani, azonnal hagyja abba a munkát.
- Ne terhelje túl az elektromos szerszámokat. Az elektromos kéziszerszámok jobban és biztonságosabban működnek, ha olyan sebességgel üzemeltetik őket, amelyre tervezték. Használja a munkához megfelelő eszközöket. A megfelelő szerszám jól és biztonságosan elvégzi azt a munkát, amelyre készült.
- Ne használjon olyan elektromos szerszámokat, amelyeket nem lehet biztonságosan be- és kikapcsolni a vezérlőkapcsolóval. Egy ilyen eszköz használata veszélyes. A sérült kapcsolót minősített szervizben kell megjavítani.
- Húzza ki a szerszámot az elektromos hálózatból, mielőtt elkezdi a beállítást, a tartozékok cseréjét vagy a karbantartást. Ez az intézkedés csökkenti a véletlen indítás veszélyét.

- A nem használt elektromos szerszámokat gyermekektől és illetéktelen személyektől távol tartsa. A tapasztalatlan felhasználók kezében lévő elektromos szerszámok veszélyesek lehetnek. Az elektromos szerszámokat száraz és biztonságos helyen tárolja.
- Gondosan tartsa jó állapotban az elektromos szerszámokat. Rendszeresen ellenőrizze a mozgó alkatrészek beállítását és mobilitásukat. Ellenőrizze, hogy nem sérültek-e meg a védőburkolatok vagy más alkatrészek, amelyek veszélyeztethetik az elektromos kéziszerszám biztonságos működését. Ha a szerszám megsérült, újbóli használat előtt javíttassa meg. Sok sérülést az elektromos szerszámok nem megfelelő karbantartása okoz.
- Tartsa a vágószerszámokat élesen és tisztán. A megfelelően karbantartott és élezett szerszámok megkönnyítik a munkát, csökkentik a sérülésveszélyt, és jobban ellenőrizhető a velük végzett munka. A használati utasításban felsoroltaktól vagy az importőr által javasoltaktól eltérő tartozékok használata károsíthatja a szerszámot, és sérülést okozhat.
- Elektromos szerszámok, tartozékok, munkaeszközök stb. használja ezen utasításoknak megfelelően, és az adott elektromos kéziszerszámhoz előírt módon, figyelembe véve az adott munkakörülményeket és az elvégzett munka típusát. Ha a szerszámot nem rendeltetésszerűen használja, az veszélyes helyzetekhez vezethet.

5) AZ AKKUMULÁTOROS SZERSZÁMOK HASZNÁLATA

- Az akkumulátor behelyezése előtt győződjön meg arról, hogy a kapcsoló "0-off" állásban van. Az akkumulátor bekapcsolt szerszámra való behelyezése veszélyes helyzeteket okozhat.
- Az akkumulátor töltéséhez csak a gyártó által előírt töltőt használjon. Ha más típusú akkumulátorhoz töltőt használ, az megsérülhet és tüzet okozhat.
- Csak az adott szerszámhoz való akkumulátort használjon. Más akkumulátorok használata sérülést vagy tüzet okozhat.
- Ha az akkumulátort nem használja, tárolja elkülönítve fémtárgyaktól, például bilincsektől, kulcsoktól, csavaroktól és egyéb apró fémtárgyaktól, amelyek az akkumulátor érintkezőinek a másikkal való csatlakoztatását okozhatják. Az akkumulátor rövidre zárása sérülést, égési sérülést vagy tüzet okozhat.
- Az akkumulátorokat óvatosan kezelje. Gondatlan kezelés esetén vegyi anyag távozhat az akkumulátorból. Kerülje a vele való érintkezést. Ha kapcsolatba kerül ezzel a vegyszerrel, mossa le az érintett területet folyó vízzel. Ha a vegyszer a szembe kerül, azonnal forduljon orvoshoz. Az akkumulátor vegyszerek súlyos sérüléseket okozhatnak.
- Az akkumulátort vagy a szerszámot nem szabad tűznek vagy túl magas hőmérsékletnek kitenni. Tűznek vagy 130°C feletti hőmérsékletnek való kitettség robbanást okozhat.
- Sérült vagy újjáépített akkumulátort vagy szerszámot nem szabad használni. A sérült vagy módosított akkumulátorok kiszámíthatatlanul viselkedhetnek, és tüzet, robbanást vagy sérülésveszélyt okozhatnak.

6) SZERVIZ

- Az elektromos szerszámok szervizelését bízza szakképzett szerelőre. Csak azonos cserealkatrészek használhatók. Ezzel garantálja az elektromos kéziszerszám biztonságának megőrzését.

BISZTONSÁGI ELŐÍRÁSOK AZ AKKUMULÁTOROS SZÓRÓHOZ

- Olvassa el figyelmesen ezt a használati útmutatót, és ismerkedjen meg a készülék vezérlésével és megfelelő használatával.
- A szóróanyaggal való munka előtt olvassa el a csomagoláson található biztonsági utasításokat.
- A permetezőanyag tárolására szolgáló tartályt nem szabad szóróanyag tárolására használni.
- Mielőtt az öntözőanyagot a sprinkleranyag-tartályba tölti, ellenőrizze, hogy a tartály tiszta-e.
- Műtrágyákkal és portermékekkel végzett munka során használjon védőszemüveget és arcszűrővel ellátott léghőszűrőt, hogy csökkentse a por belélegzése miatti sérülésveszélyt.
- A laza anyagokból készült akkumulátoros szórót nem használhatják olyan személyek (beleértve a gyerekeket is), akiknek fizikai, érzékszervi vagy szellemi fogyatékosága, illetve tapasztalatának és tudásának

hiánya akadályozza a biztonságos használatát, ha nem felügyelet alatt állnak, vagy ha nem kaptak oktatást a használatáról. a biztonságukért felelős személy használja. Tartsa szemmel a gyerekeket, hogy ne játsszanak a készülékkel.

- Ne dolgozzon az akkumulátoros ömlesztett anyagszóróval esőben, és eső esetén se hagyja kint.
- Soha ne dolgozzon a laza anyagok akkumulátorszórójával, ha fáradt, beteg, alkohol, kábítószer vagy gyógyszer hatása alatt áll.
- Ne dolgozzon a laza anyagok akkumulátorszórójával, ha mezítláb vagy nyitott szandált visel.
- Öltözz megfelelően. Használjon munkaruhát. Ne viseljen bő ruhát vagy ékszert. Ügyeljen arra, hogy haja, ruhája, kesztyűje vagy bármely más testrésze ne kerüljön túl közel a készülék forgó részeihez.
- Az ömlesztett anyagok akkumulátoros szóróját az ajánlott helyzetben és csak szilárd és vízszintes felületen használja.
- A laza anyagú akkumulátoros szórót nem szabad vegyszerek, növényvédő szerek, gyomirtó szerek, folyadékok és porok elosztására használni.
- Soha ne irányítsa az ömlesztett anyagok akkumulátorszóróját önmagára vagy másokra.
- Kezét mindig tartsa távol a szórókeréktől.
- Soha ne használja a készüléket kopott vagy sérült alkatrészekkel. Biztonsági okokból cserélje ki a kopott vagy sérült alkatrészeket eredeti gyártói alkatrészekre.
- Az akkumulátort a készüléktől elkülönítve tárolja. Tartsa távol maró hatású anyagoktól, mint pl kerti vegyszerek és jégoldó sók.

BISZTONSÁGI ELŐÍRÁSOK AZ AKKUMULÁTORHOZ ÉS TÖLTŐHÖZ

- Az akkumulátor és a töltő első használata előtt figyelmesen olvassa el a használati útmutatót.
- 1. Ellenőrizze, hogy a hálózatban elérhető elektromos áram megegyezik-e az akkumulátortöltőn feltüntetett áramerősséggel.
- 2. Ne engedje, hogy nedvesség, eső vagy fröccsenő víz elérje az akkumulátor töltési pontját.
- 3. Ne töltse az akkumulátort 10°C alatti vagy 40°C feletti hőmérsékleten. Az akkumulátor szélsőséges hőmérsékleten történő töltése csökkentheti annak élettartamát.
- 4. A sérült, már nem tölthető akkumulátort veszélyes hulladékként kell kezelni. Ne dobja az akkumulátort szemétkosárba, tűzbe vagy vízbe.
- 5. Csak a gyártó által jóváhagyott akkumulátort és töltőt használjon a készülékekben való használatra.
- 6. Tartsa tisztán a töltőt, távol a portól és szennyeződésektől.
- 7. A készülék javítása előtt mindig távolítsa el az akkumulátort.
- 8. Fedje le az akkumulátor érintkezőit a rövidzárlat elkerülése érdekében.
- 9. Kerülje a robbanásveszélyt!
- 10. Ne dohányozzon az akkumulátor töltése közben vagy a tárolás helyén. A hibás akkumulátorokból robbanásveszélyes hidrogéngáz távozhat, amely nyílt lángtól vagy szikrától meggyulladhat.
- 11. Tűz esetén próbálja meg eloltani a tüzet.
- 12. Töltés közben az akkumulátor és a töltő kissé felmelegszik.

Vegyveszély

Ne nyissa fel az akkumulátort. Óvja az akkumulátort az ütésektől. Ha elektrolit szivárog az akkumulátorból, meg kell akadályozni a bőrrel való érintkezést. Ha az elektrolit a bőrrel érintkezik, azonnal öblítse le vízzel az érintett területet. Ha elektrolit a szemébe kerül, azonnal forduljon orvoshoz.

Töltés

Csatlakoztassa egy 230 V-os áramforráshoz, és csatlakoztassa a töltőkábelt a töltőmodulhoz. Helyezze be az akkumulátort a töltőbe, ügyeljen a polaritásra (+ / -)! Amikor az akkumulátor töltődik, a piros lámpa világít. Fontos: ha a piros lámpa nem gyullad ki azonnal az éppen használt akkumulátor behelyezése után, húzza ki az akkumulátort, és néhány perc múlva helyezze vissza a töltőbe. A normál töltési idő 1-1,5 óra. Ezen idő

letelte után a töltőkészülék gondoskodik a teljesen feltöltött állapot eléréséről. Az akkumulátort hőbiztosíték védi a túltöltés ellen, így sokáig károsodás nélkül a töltőben maradhat (de nem tovább 24 óránál). Az akkumulátor és a töltő állandó hőmérsékletre melegítése normális, és nem károsodás jele. Az akkumulátor jelentősen csökkentett üzemideje azt jelenti, hogy az akkumulátort ki kell cserélni.

HASZNÁLAT ÉS KARBANTARTÁS

- **FIGYELMESZTETÉS:** Bármilyen módosítás, javítás vagy karbantartás előtt mindig kapcsolja ki az akkus szerszámot, és vegye ki belőle az elemeket.

AZ AKKUMULÁTOR ÖSSZESZERELÉSE ÉS LESZERELÉSE (2. ÁBRA)

- Helyezze be az akkumulátort a készülékbe a képen látható irányban.
- Az akkumulátor eltávolításához nyomja meg a kioldó gombot, majd hátrafelé húzva vegye ki az akkumulátort a készülékből.

A KÉSZÜLÉK BE/KI KAPCSOLÁSA (3. ÁBRA)

- A bekapcsoláshoz nyomja meg és tartsa lenyomva a BE/KI kezelőkapcsolót (3).
- A készülék kikapcsolásához engedje el a BE/KI kezelőkapcsolót (3).

SZÓRÁSI SZÓRÁSSEBESSÉG BEÁLLÍTÁSA (4. ÁBRA)

- A kiszórt anyag sebességét és távolságát a szóróanyag-szórási sebesség szabályozóval (7) lehet beállítani.
- A legnagyobb sebesség és távolság eléréséhez állítsa a szabályozót "6" állásba.
- A legalacsonyabb sebesség és távolság eléréséhez állítsa a vezérlőt "1" állásba.

A SZÓRÁS MENNYISÉGÉNEK BEÁLLÍTÁSA (5. ÁBRA)

- A sprinkler mennyiség szabályozóval (1) a sprinkler mennyiség 8 fokozatban állítható.
- Minden locsolóanyaghoz mellékeljük az utasításokat, hogy hány grammot kell használni m²-enként. Kis mennyiség esetén az áteresztőképességet alacsony szinten kell tartani, nagy mennyiség esetén növelni kell. Megjegyzés: A változó tényezők száma (pl. járási sebesség, munkamagasság, motor fordulatszáma stb.) nem tesz lehetővé konkrét ajánlást a szórási mennyiség beállításához. Az optimális beállítást a felhasználónak kell meghatároznia a munka megkezdésekor.

A SZÓRÁSI SZÉLESSÉG BEÁLLÍTÁSA (6. ÁBRA)

- A szórási szélesség beállítására szolgáló kar segítségével a szórási szélesség 1,7-5 m tartományban állítható be.
- Kisebb szélesség beállításához nyomja befelé a szórási szélesség beállító kart (6).
- Nagyobb szélesség beállításához nyomja kifelé a szórási szélesség beállító kart (6).

HASZNÁLAT (ÁBRA. 7. és 8)

- **FIGYELMESZTETÉS!** Munkavégzés közben mindig használjon védőszemüveget, valamint egyéb megfelelő egyéni védőfelszerelést (pl. légzőmaszkot arcszűrővel és csúszásmentes biztonsági cipőt).

1. Helyezze a laza anyagok akkumulátoros szóróját sima felületre, és öntse a szóróanyagot a szóróanyag-tartályba.

2. Helyezze be az akkumulátort.

3. Állítsa be a kiszórt anyag mennyiségét.

4. Állítsa be a szórási anyag kívánt szórási sebességét. Kezdeként alacsony vagy nagyon alacsony sebesség használatát javasoljuk.

5. Nyomja meg a BE/KI működtető kapcsolót.

6. Kis területen végzett munka után szükség szerint módosítsa a beállításokat.

- **FIGYELMESZTETÉS!** Fennáll annak a veszélye, hogy tárgyakat, mint pl. apró kövek, amelyek veszélyeztethetik a kezelőt vagy más embereket. Működés közben tartson biztonságos távolságot a készüléktől.

AZ AKKUMULÁTOR ÁLLAPOT ELLENŐRZÉSE (12. ÁBRA)

- Nyomja meg a gombot a készülék testén, hogy aktiválja az akkumulátor állapotjelző LED-jét az akkumulátor kapacitásának megjelenítéséhez.

A VILÁGÍTÁS LED-EK SZÁMA A JELZŐN	AZ AKKUMULÁTOR MARADÉKKAPACITÁSA
0	< 10%
1	10%-tól 25%-ig
2	25%-tól 50%-ig
3	50%-tól 75%-ig
4	75%-tól 100%-ig

KARBANTARTÁS

- Bármilyen ellenőrzés vagy karbantartás megkezdése előtt kapcsolja ki a készüléket és vegye ki belőle az akkumulátort.

- Minden használat után alaposan tisztítsa meg az akkumulátorszórót a laza anyagoktól. Törölje le a készülék fedelét egy tiszta ruhával, és fújja le alacsony nyomáson sűrített levegővel. Ha a szennyeződés nem távolítható el, használjon szappanos vízzel megnedvesített puha rongyot. Soha ne használjon tisztítószereket vagy oldószereket, például benzint, alkoholt, ammóniát stb.! Ezek az oldószerek károsíthatják a termék műanyag részeit.

- Ügyeljen arra, hogy víz ne kerüljön a készülék belsejébe.

- Rendszeresen ellenőrizze készülékét, és ha azt tapasztalja, hogy egyes részei elhasználódtak vagy sérültek, saját biztonsága érdekében cserélje ki azokat. A gép kopott vagy sérült részeit csak hivatalos szervizben lehet cserélni, vagy az eladó gondoskodik a cseréről.

- Győződjön meg arról, hogy eredeti Warcraft alkatrészeket használ.

KÖRNYEZETVÉDELEM



Az áthúzott hulladékgyűjtő tartály szimbólum a termékeken vagy a kísérő dokumentumokban azt jelenti, hogy az elhasznált elektromos és elektronikus termékeket nem szabad a normál kommunális hulladékhoz adni. A megfelelő ártalmatlanítás, hasznosítás és újrahasznosítás érdekében ezeket a termékeket szállítsa a kijelölt gyűjtőhelyekre, ahol ingyenesen átveszik azokat. Alternatív megoldásként egyes országokban visszaküldheti termékeit a helyi kiskereskedőnek, ha egyenértékű új terméket vásárol. A termék megfelelő ártalmatlanításával hozzájárul az értékes természeti erőforrások megőrzéséhez, és segít megelőzni a környezetre és az emberi egészségre gyakorolt lehetséges negatív hatásokat, amelyek a nem megfelelő hulladékkezelésből származhatnak. További részletekért forduljon a helyi hatósághoz vagy a legközelebbi gyűjtőhelyhez. Az ilyen típusú hulladékok szakszerűtlen ártalmatlanítása a nemzeti előírásoknak megfelelően bírságot vonhat maga után.

WORCRAFT

GARDEN TOOLS

Garancialevél/Warranty

Modellszám:	Eladás dátuma:	Eladó aláírása és pecsétje:

Ügyfél neve (cég neve):	Ügyfél címje (Cég címje):

Az ügyfél az aláírásával megerősíti, hogy a készüléket bemutatták és elmagyarázták neki, hogy ismeri a gép üzemeltetésére és használatára vonatkozó utasításokat, valamint hogy a készülék teljesen volt neki kiadva.	Ügyfél aláírása:

Jegyzések a panszokról – jótálási javítások

A panasz elfogadásának dátuma:	A panasz befejezésének dátuma:	A panasz száma:	Aláírás az átvett jótálási javításról (Jegyzések a jogosulatlan panszról)	Serviztechnikus pecsétje:

Jótállás feltételek

- A szállító biztosítja a termék jótálását amely szerepel a garancialevelen a feltétellel, hogy a használat és tárolás összhangban lesz a feltételekkel és normákkal, valamint a használati utasítással. A garanciaidő az értékesítés időpontjától kezdődik.
A jótálási idő a töltőkre 12 hónap.
- A kiterjesztett garanciát 5 éves időszakra nyújtják a feltétellel, hogy a termék bevan írva a hoszab garancia termékek listájára, az utolsó használó a vevő, es nemlesz használva kereskedelmi célokra. A kiterjesztett jótállás rendszeres szervizellenőrzést igényel a szállító hivatalos szervizközpontjában.
- A garancia időtartama meghosszabbodik a termék garanciális idejével mikor a szervizközpontba volt javításba, és a jótállási lapon felvann jegyezve ez az idő. A jótállási igényt a fogyasztó igényelheti egy hivatalos szervizközpontban, a mellékelt "A" szervizközpont lista szerint. A "B" szervizközpontokba csak ojan termékeken végeznek javításokat amelyeket ott adtak ell. A szervizközpontok listáját rendszeresen frissítik a gyártók és az import oldalon: www.strendpro.sk.
- A Szervizközpontnak a törvényi határidőn belül jótálási javítást kell biztosítania. A panaszkezelés törvényes határideje a panasz kézhezvételét követő napon kezdődik
- Az ingyenes garanciális javítás nem alkalmazható a termék helytelen használatából eredő hibákra, az üzemeltetési utasítás okal elentétben, a nem megfelelő kezelésének, a gép mechanikai károsodásra, az általános mechanikai károsodásra amely általános használatkor keletkezik, az üzemeltető helytelen használatára, természeti katasztrófaéknál, a termékkel való illetéktelen beavatkozásnál, a nem megfelelő pótalkatrészek használatánál a nem megfelelő tüzelőanyag használatnál és a látszólagos gépi túlterhelés következtében fellépő hibáknál a felső teljesítmény határ folyamatos túllépése miatt. Az üzemeltető által kezelhető, és a használati utasításban felsorolt tisztítási, karbantartási, gondoskodás és a beállítási munkák nem tartoznak a jótállás hatálya alá.
- Az alkatrészek kopásának elsősorban ojan alkatrészek kopása érhető mind: minden forgó és mozgó alkatrész, vágó rész és burkolat, kapcsok és ékek, fogaskerekek és ékszíjak, láncos fogaskerekek, súrlódás és tengelykapcsoló súrlódó felületek, gumiabroncs futófelületek és rutinszerű karbantartási alkatrészek, mint például: , hidraulikus és olajsűrűk, gyújtógyertyák, olaj- és hűtőfolyadék-kazetták
- A kiterjesztett garanciából kivannak hagyva olyan gépek és berendezések mentesített részeit, amelyeknél az adott gyártó rövidebb garanciát nyújt, mint maga a termék gyártója. Ez a kategória magában foglalja: akkumulátorok, izzók és hasonlók
- A garancia alá tartozó igények igénybevételéhez való jog a termék tulajdonosa, feltéve hogy ezt legkésőbb a jótállási időszak utolsó napján teszi meg.
- A követelések feldolgozása a Polgári Törvénykönyv és a Fogyasztóvédelmi Törvény vonatkozó rendelkezéseinek megfelelően történik.
- A meghosszabbított 5 éves garanciális feltételeknek megfelelő szervizellenőrzést csak rendszeres időközönként, a szállító hivatalos szervizközpontjában lehet elvégezni, és az egyes vizsgálatok közötti időszak nem haladhatja meg a 12 hónapot. Az első szervizvizsgálatot legkésőbb a termék értékesítésének napjától számított 12 hónapon belül kell elvégezni. A szervizvizsgálatokat a naptári év utolsó három és első két hónapjában szervizközpontok végzik. Minden szervizvizsgálatot fel kell jegyezni a jótállási jegyen a szervizközpont ellenőrzésének, aláírásának és bélyegzőjének dátumával. A szervizvizsgálat a gyártó által ajánlott gépellőrzést, a patronok és szűrők cseréjét, a kopott és sérült alkatrészek cseréjét, amelyek a más alkatrészek károsodását, kopását és a gép beállítását érinthetik. A szolgáltatási ellenőrzést és a felhasznált anyagot egy érvényes kiszolgálóközponti árlista szerint kell kiszámítani.

A panasz benyújtásakor a panaszolt köteles benyújtani egy tiszta és teljes terméket, a vásárlás igazolását, vagy egy kitöltött és megerősített garanciajegyet a panaszra. A kiterjesztett garancia esetén a szervizvizsgálatok és az egyes tőrak adózási dokumentumait rögzítik.
Ha a garanciális kártyán a meghosszabbított garanciális feltételek egyikének sem felel meg, a termék 2 év garanciát vállal.

A JÓTÁLLÁSON BELÜLI ÉS JÓTÁLLÁSON KÍVÜLI SZERVIZT A GYÁRTÓ FELHATALMAZOTT KÉPVISELŐJE VÉGZI

A gyártó felhatalmazott képviselője: Slovakia Trend Export-Import s.r.o., Michalovská 87/1414, 073 01 Sobrance

Fax: (056) 652-2329 Tel: 0915 392 687 E-mail: servis@slovakia-trend.sk

MAȘINĂ UNIVERSALĂ DE ÎMPRĂȘTIAT, FĂRĂ FIR

UTILIZARE

Unitatea este potrivită doar pentru împrăștierea semințelor de iarbă, a îngrășămintelor, a sării geme și a materialului pentru dezghețare, în zona grădinii. Nu se pot utiliza nisip și îngrășămintă pulverulente (făinoase).

Orice altă utilizare care nu este aprobată în mod explicit în aceste instrucțiuni poate duce la deteriorarea echipamentului și reprezintă un pericol grav pentru utilizator.

Utilizatorul sau operatorul este responsabil pentru accidente care provoacă vătămări corporale sau daune materiale. Acest echipament nu este adecvat pentru utilizare comercială. Utilizarea comercială va invalida garanția.

SPECIFICAȚII TEHNICE

Model / Tip	CHSP-S20Li (RLHS20-RG)	Clasa de protecție	IPX0
Tensiune	20Vd.c.	Pachet de baterii recomandat	CLB-20V-2.0/CLB-20V-4.0
Viteza de încărcare N0	1000-2200 /min	Nivelul de presiune acustică declarat	$L_{pA} : 73,8dB(A)$, $K_{pA} = 3dB(A)$
Capacitatea containerului	3.6 L	Nivelul de putere acustică declarat	$L_{wA} : 81,8dB(A)$, $K_{wA} = 3dB(A)$
Distanța maximă de împrăștiere	5m	Nivelul de putere acustică garantat	85 dB(A)
Acoperirea zonei de acoperire capabilă	15m ²	Vibrații (pe boradă)	$a_h < 2,5m/s^2$, $K = 1.5m/s^2$
Clasa de izolare	III	Greutate:	1.2kg

INFORMAȚII PRIVIND ZGOMOTUL/VIBRAȚIILE

Nivelul de vibrații indicat în această fișă de informații a fost măsurat în conformitate cu un test standardizat prezentat în EN 62841 și poate fi utilizat pentru a compara un instrument cu altul. Acesta poate fi utilizat pentru o evaluare preliminară a expunerii.

Nivelul declarat al emisiilor de vibrații reprezintă principalele aplicații ale sculei. Cu toate acestea, în cazul în care scula este utilizată pentru diferite aplicații, cu diferite accesorii sau scule de inserție sau este prost întreținută, emisiile de vibrații pot fi diferite. Acest lucru poate crește semnificativ nivelul de expunere pe întreaga perioadă de lucru.

O estimare a nivelului de expunere la vibrații ar trebui să ia în considerare, de asemenea, momentele în care unealta este oprită sau în care este în funcțiune, dar nu își desfășoară efectiv activitatea. Acest lucru poate reduce semnificativ nivelul de expunere pe întreaga perioadă de lucru. Identificați măsuri de siguranță suplimentare pentru a proteja operatorul de efectele vibrațiilor, cum ar fi: întreținerea sculei și a accesoriilor, menținerea mâinilor calde, organizarea modelelor de lucru.

EXPLICAREA SIMBOLURILOR

	Citiți manualul.		Scoateți întotdeauna bateria înainte de întreținere sau de orice ajustare.
	Purtați protecție respiratorie		Purtați protecție pentru ochi
	Nu introduceți mâna în orificiul de ejecție.		Nivelul de putere acustică L_{wA} indicat în dB
	Risc de rănire din cauza pieselor ejectate. Țineți persoanele la distanță de dispozitiv.		Atenție! Lama va continua să se rotească
	Aparatele electrice nu trebuie aruncate împreună cu deșeurile menajere.		conformitatea cu cerințele relevante ale directivelor UE).

ELEMENTELE PRODUSULUI (a se vedea fig. 1)

1	Roată de reglare a debitului	2	Mâner de prindere
3	Declanșator ON /OFF	4	Colector
5	Roată de împrăștiere	6	Pârghie de reglare a lățimii de împrăștiere
7	Roată de reglare a vitezei de împrăștiere	8	Support pentru baterie
9	Roată de amestecare	10	Deschiderea de alimentare cu material

SIGURANȚĂ

Avertismente generale de siguranță pentru uneltele electrice

⚠ WARNING Citiți toate avertismentele de siguranță și toate instrucțiunile.

Nerespectarea avertismentelor și instrucțiunilor poate duce la electrocutare, incendiu și/sau vătămări grave.

Păstrați toate avertismentele și instrucțiunile pentru referințe ulterioare.

Termenul "unealtă electrică" din avertismente se referă la unealta electrică cu alimentare principală (cu cablu) sau la unealta electrică cu acumulatori (fără fir) pentru scule electrice.

Siguranța zonei de lucru

- Păstrați zona de lucru curată și bine luminată. Zonele dezordonate sau întunecate invită la accidente.
- Nu folosiți scule electrice în atmosfere explozive, cum ar fi în prezența unor lichide, gaze sau praf inflamabile. Uneltele electrice pot crea scântei care pot aprinde praful sau fumul.
- Țineți copiii și trecătorii la distanță în timp ce folosiți o unealtă electrică. Distragerile vă pot face să pierdeți controlul.

Siguranța electrică

- Ștecherul sculelor electrice trebuie să se potrivească cu priza. Nu modificați niciodată fișa în niciun fel. Nu utilizați nicio fișă adaptatoare cu uneltele electrice cu împământare (cu împământare). Ștecherii nemodificați și prizele potrivite vor reduce riscul de electrocutare.
- Evitați contactul corpului cu suprafețele împământate sau legate la pământ, cum ar fi țevile, radiatoarele, cuptoarele și frigiderele. Există un risc crescut de șoc electric dacă corpul dumneavoastră este legat la pământ sau împământat.
- Nu expuneți uneltele electrice la ploaie sau la condiții umede. Apa care intră într-o unealtă electrică va crește riscul de electrocutare.
- Nu abuzați de cablu. Nu folosiți niciodată cablul pentru a transporta, trage sau deconecta scula electrică. Țineți cablul departe de căldură, ulei, margini ascuțite și piese în mișcare. Cablurile deteriorate sau încurcate cresc riscul de electrocutare.
- Atunci când folosiți o unealtă electrică în aer liber, utilizați un prelungitor adecvat pentru utilizare în aer liber. Utilizarea unui cablu adecvat pentru utilizare în exterior reduce riscul de electrocutare.
- În cazul în care este inevitabil să folosiți o unealtă electrică într-o locație umedă, utilizați o sursă de alimentare protejată de un dispozitiv de curent rezidual (RCD). Utilizarea unui RCD reduce riscul de electrocutare.

Siguranța personală

- Rămâneți în alertă, urmăriți ceea ce faceți și folosiți bunul simț atunci când folosiți o unealtă electrică. Nu utilizați o unealtă electrică în timp ce sunteți obosit sau sub influența drogurilor, alcoolului sau a medicamentelor. Un moment de neatenție în timp ce folosiți scule electrice poate avea ca rezultat vătămări corporale grave.
- Utilizați echipament de protecție personală. Purtați întotdeauna ochelari protecție. Echipament de protecție, cum ar fi masca de praf, încălțăminte de siguranță antiderapantă, casca de protecție sau protecția auditivă utilizate în condiții adecvate vor reduce numărul de vătămări corporale.
- Preveniți pornirea neintenționată. Asigurați-vă că întrerupătorul este în poziția oprit înainte de a conecta sursa de alimentare și/sau acumulatorul, de a ridica sau de a transporta unealta. Transportarea uneltelor electrice cu degetul pe întrerupător sau alimentarea cu energie a uneltelor electrice care au întrerupătorul

pornit invită la accidente.

- Îndepărtați orice cheie sau cheie de reglare înainte de a roti scula electrică pornită. O cheie sau o cheie lăsată atașată la o parte rotativă a sculei electrice poate provoca vătămări corporale.
- Nu exagerați. Păstrați în permanență o poziție corectă și echilibrul. Acest lucru permite un control mai bun al sculei electrice în situații neprevăzute.
- Îmbrăcați-vă corespunzător. Nu purtați haine largi sau bijuterii. Țineți-vă părul, hainele și mănușile la distanță de piesele în mișcare. Hainele largi, bijuteriile sau părul lung pot fi prinse în piesele în mișcare.
- În cazul în care sunt prevăzute dispozitive pentru conectarea instalațiilor de aspirare și colectare a prafului, asigurați-vă că acestea sunt conectate și utilizate în mod corespunzător. Utilizarea sistemelor de colectare a prafului poate reduce pericolele legate de praf.

Utilizarea și îngrijirea sculelor electrice

- Nu forțați scula electrică. Folosiți scula electrică potrivită pentru aplicația dumneavoastră. Unealta electrică corectă va face treaba mai bine și mai sigur, la viteza pentru care a fost proiectată.
- Nu utilizați scula electrică dacă întrerupătorul nu o pornește și nu o oprește. Orice unealtă electrică care nu poate fi controlată cu ajutorul comutatorului este periculoasă și trebuie reparată.
- Deconectați ștecherul de la sursa de alimentare și/sau acumulatorul de la scula electrică înainte de a face orice reglaje, de a schimba accesoriile sau de a depozita sculele electrice. Aceste măsuri preventive de siguranță reduc riscul de pornire accidentală a sculei electrice.
- Întrețineți uneltele electrice. Verificați dacă nu există probleme de nealinieră sau de legare a pieselor mobile, dacă piesele sunt rupte și orice altă condiție care poate afecta funcționarea sculei electrice. Dacă este deteriorată, reparați scula electrică înainte de utilizare. Multe accidente sunt cauzate de uneltele electrice prost întreținute.
- Păstrați uneltele de tăiere ascuțite și curate. Uneltele de tăiere întreținute corespunzător, cu muchii de tăiere ascuțite, sunt mai puțin susceptibile de a se bloca și sunt mai ușor de controlat.
- Utilizați scula electrică, accesoriile și biții de scule etc. în conformitate cu aceste instrucțiuni, ținând cont de condițiile de lucru și de lucrările care urmează să fie efectuate. Utilizarea sculei electrice pentru operațiuni diferite de cele prevăzute ar putea duce la o situație periculoasă.

Utilizarea și manipularea sculei electrice fără fir

- Încărcați o unitate de baterii reîncărcabile folosind numai încărcătorul recomandat de producător. Încărcătoarele sunt adesea concepute pentru un anumit tip de unitate de baterii reîncărcabile. Există pericol de incendiu dacă se utilizează alte tipuri de unități de baterii reîncărcabile.
- Numai unitățile de baterii reîncărcabile furnizate trebuie să fie utilizate cu o unealtă electrică. Utilizarea altor unități de baterii reîncărcabile poate duce la pericol de rănire sau de incendiu.
- Când nu sunt utilizate, depozitați încărcătoarele reîncărcabile. Unitățile de baterii departe de agrafe de hârtie, monede, chei, cuie, șuruburi sau alte obiecte metalice mici care ar putea provoca o suprapunere a contactelor. Scurtcircuitarea contactelor unei unități de baterii reîncărcabile poate duce la deteriorarea termică sau la incendiu.
- Fluidele se pot scurge din unitățile de baterii reîncărcabile

dacă acestea sunt utilizate în mod necorespunzător. Dacă se • **Înainte de fiecare utilizare, verificați încărcătorul de** întâmplă acest lucru, evitați contactul cu fluidul. Dacă are loc **baterii. Dacă se detectează deteriorări, nu utilizați** contactul, spălați zona afectată cu apă. Solicitați ajutor medical **încărcătorul de baterii. Nu deschideți niciodată singur** suplimentar dacă vă intră lichid în ochi. Scurgerea lichidului din **încărcătorul de baterii. Toate reparațiile trebuie efectuate** baterii poate provoca iritații sau arsuri ale pielii. **de către Centrul de service.**

Serviciul

• Asigurați-vă că scula electrică este reparată de o persoană calificată **riscul unui șoc electric.** care utilizează numai piese de schimb identice. Acest lucru va **• Nu folosiți încărcătorul de baterii pe suprafețe** asigura menținerea siguranței sculei electrice. **inflamabile (de exemplu, hârtie, textile etc.) sau în**

Încărcătoarele de baterii și cablurile USB deteriorate cresc **împrejurimi inflamabile.** Încălzirea încărcătorului de baterii în timpul procesului de încărcare poate reprezenta un pericol de incendiu.

• **Deteriorarea mașinii poate cauza emiterea de vapori.** **Aerisiți zona și solicitați asistență medicală în caz de** **disconfort.** Vaporii pot irita sistemul respirator.

Recomandări pentru manipularea optimă a bateriei

• **Asigurați-vă că întrerupătorul este în poziția oprit înainte de a introduce pachetul de baterii.** Introducerea pachetului de baterii în mașinile care au comutatorul pornit poate provoca accidente.

• **Utilizați numai acumulatori WORCRAFT destinați în mod special pentru aparat.** Utilizarea oricăror alte pachete de baterii poate crea un risc de rănire și de incendiu.

• **Nu deschideți bateria.** Pericol de scurtcircuit. **Protejați bateria împotriva căldurii, de ex. împotriva luminii solare intense continue, a focului, a apei și a umidității.** Pericol de explozie.

• **În caz de deteriorare și utilizare necorespunzătoare a bateriei, pot fi emiși vapori. Aerisiți zona și solicitați ajutor medical în caz de reclamații.** Vaporii pot irita sistemul respirator.

• **Utilizați bateria numai împreună cu produsul dumneavoastră.** Numai această măsură protejează bateria împotriva unei suprasarcini periculoase.

• **Bateria poate fi deteriorată de obiecte ascuțite, cum ar fi cuie sau șurubelnițe, sau de o forță aplicată din exterior.** Se poate produce un scurtcircuit intern și bateria poate arde, scoate fum, exploda sau se poate supraîncălzi.

• **Nu scurtcircuitați bateria.** Există pericol de explozie.

• Protejați bateria împotriva umezelii și a apei.

• Depozitați bateria numai într-un interval de temperatură cuprins între -20 °C și 50 °C. De exemplu, nu lăsați bateria în mașină în timpul verii.

• Curățați din când în când fantele de aerisire ale bateriei folosind o perie moale, curată și uscată.

Avertismente de siguranță pentru încărcătoarele de baterii

• Nu permiteți niciodată copiilor, persoanelor cu limitări fizice, senzoriale sau mentale sau cu lipsă de experiență și/sau cunoștințe și/sau persoanelor care nu sunt familiarizate cu aceste instrucțiuni să utilizeze încărcătorul de baterii. Reglementările locale pot restricționa vârsta operatorului.

• **Supravegheați copiii în permanență.** Acest lucru va asigura faptul că copiii nu se joacă cu încărcătorul de baterii.

• **Păstrați încărcătorul de baterii departe de ploaie sau umiditate.** Pătrunderea apei în încărcătorul de baterii crește riscul unui șoc electric.

• **Păstrați încărcătorul curat.** Contaminarea poate duce la pericolul unui șoc electric.

Instrucțiuni de siguranță specifice pentru dispozitivul de împrăștiere pentru grădină

- Înainte de a lucra cu materiale de împrăștiere, citiți instrucțiunile de pe ambalajul îngrășământului sau al semintelor.

- Compartimentul pentru materiale de împrăștiere nu trebuie să fie utilizat pentru depozitarea materialelor de împrăștiere inutile.

- Înainte de umplere, asigurați-vă că compartimentul pentru materialul de împrăștiere este curat.

- Purtați ochelari de protecție și o mască cu filtru facial în timpul lucrului cu îngrășămintele și produse prăfuite pentru a reduce riscul de rănire asociat cu inhalarea prafului.

- Nu expuneți produsul la ploaie sau la condiții umede.

- Folosiți produsul într-o poziție recomandată și numai pe o suprafață fermă și plană.

- Produsul nu este destinat utilizării comerciale sau industriale și nu trebuie utilizat pentru distribuirea de produse chimice, pesticide, erbicide, lichide și pulberi.

- Nu îndreptați niciodată produsul spre dumneavoastră sau spre alte persoane.

- Țineți mâinile departe de roata de împrăștiere în permanență.

- Acest aparat nu este destinat utilizării de către copii mici sau persoane infirme, cu excepția cazului în care aceștia au fost supravegheați în mod adecvat de către o persoană responsabilă pentru a se asigura că pot utiliza aparatul în siguranță.

- Depozitați bateria separat de dispozitivul universal de împrăștiere. Păstrați-o departe de agenți corozivi, cum ar fi substanțele chimice de grădină și sărurile de degivrare.

- Nu depozitați în aer liber.

• Depozitați uneltele electrice nefolosite la îndemâna copiilor și nu permiteți persoanelor care nu sunt familiarizate cu scula electrică sau cu aceste instrucțiuni să utilizeze scula electrică. Uneltele electrice sunt periculoase în mâinile unor utilizatori neinstruiți.

Operațiune

Înainte de utilizare:

AVERTISMENT! Scoateți acumulatorul înainte de a efectua orice lucrare pe scula electrică (de exemplu, întreținere, schimbarea sculelor etc.), precum și în timpul transportului și depozitării sculei electrice. Apăsarea neintenționată a butonului întrerupătorului de pornire/oprire poate duce la rănire.

Verificați mașina și asigurați-vă că bateria a fost scoasă din sculă, iar întrerupătorul este în poziția OFF.

Montarea / Scoaterea pachetului de baterii (Fig. 2)

1. Montarea pachetului de baterii prin introducerea pachetului de baterii în locașul pentru baterii (8) al mașinii. După ce se aude

un clic denotă că bateria este bine fixată.

2. Pentru a scoate pachetul de baterii, apăsați butoanele de eliberare și glisați pachetul de baterii în afara unității.

Pornirea / oprirea (a se vedea Fig. 3)

Notă: Declanșatorul pornit/oprit (3) activează atât roata de debit (1), cât și deschiderea (10) pentru materialul de împrăștiere.

1. Apăsați trăgaciul de pornire/oprire (3) pentru a porni dispozitivul de împrăștiere.

2. Pentru a opri dispozitivul de împrăștiere, eliberați trăgaciul de pornire/oprire.

Reglarea vitezei (Fig.4)

1. Pentru a obține cea mai mare viteză și cea mai mare distanță de distribuire a materialului, deplasați roțița de control (7) la cea mai mare setare, "6".
2. Pentru a reduce viteza și distanța pe care este distribuit materialul, deplasați roțița de comandă (7) la o viteză mai mică sau la "1", cea mai mică setare.

Cadran de reglare a debitului de material (Fig.5)

Notă: Roata de debit (1) controlează dimensiunea deschiderii (10) pentru debitul de material.

Setați debitul dorit prin rotirea roțiței de debit (1). Rotiți-o în sensul acelor de ceasornic pentru a micșora dimensiunea deschiderii și roțiți-o în sens invers acelor de ceasornic pentru a mări dimensiunea deschiderii. "1" este cea mai mică dimensiune a deschiderii, iar "8" este cea mai mare dimensiune a deschiderii.

Notă: Numeroși factori variabili (cum ar fi viteza de mers, înălțimea de lucru, viteza motorului etc.) nu permit o anumită recomandare a cadrului de răspândire. Mai degrabă, setarea optimă trebuie să fie determinată de către utilizator atunci când începe lucrarea.

Reglarea lățimii de împrăștiere (Fig.6)

Lățimea de împrăștiere a materialului poate fi ajustată pentru o suprafață mică (1,7 m lățime) până la o suprafață mai mare (5 m lățime) pentru o zonă de acoperire mai mare.

Împingeți maneta de lățime de împrăștiere (6) spre interior pentru o suprafață de acoperire mai mică.

Împingeți pârghia de împrăștiere a lățimii de împrăștiere (6) spre exterior pentru o suprafață de acoperire mai mare.

Utilizarea dispozitivului universal de împrăștiere (Fig.7 și 8)

AVERTISMENT! Purtați întotdeauna protecție pentru ochi.

Folosiți echipament de protecție personală, cum ar fi masca de praf, încălțăminte de siguranță antiderapantă și mănuși antiderapante grele.

1. Așezați împrăștiatorul pe o suprafață plană și nivelată și umpleți materialul de împrăștiere în buncăr.
2. Glisați bateria înăuntru astfel încât să se fixeze în poziție.
3. Reglați setarea recomandată pentru materialul de împrăștiat relevant cu ajutorul selectorului de reglare a debitului.
4. Setează viteza necesară a fluxului de material cu ajutorul

regulatorului de viteză. Inițial, vă recomandăm să utilizați o viteză redusă, sau "1", cea mai mică setare.

5. Apăsăți trăgaciul de pornire/oprire pentru a porni dispozitivul de împrăștiere.

6. După ce efectuați lucrări pe o suprafață mică, reglați setările după cum este necesar.

AVERTISMENT! Atenție la obiectele aruncate sau zburătoare. Țineți toate persoanele aflate în preajmă, în special copiii și animalele de companie, departe de zona de funcționare.

Încărcarea bateriei (Fig.10)

Conectați bateria de încărcare la priză; indicatorul de alimentare se aprinde la culoarea verde.

Glisați pachetul de baterii în fanta de fixare a bateriei, după ce auziți un clic, pachetul de baterii a fost fixat. Indicatorul de alimentare se stinge, iar între timp indicatorul de încărcare se aprinde în roșu.

Începe procesul de încărcare.

După aproximativ 2 ore (baterie de 4.0Ah), indicatorul luminos de încărcare se va stinge, iar între timp indicatorul luminos de alimentare se va aprinde din nou în verde. Aceasta denotă că procesul de încărcare este complet finalizat.

Scoateți fișa încărcătorului, apoi scoateți pachetul de baterii din încărcător.

Sfaturi pentru încărcare (Fig.11)

După utilizare, pachetul de baterii este probabil puțin fierbinte.

În acest caz, pachetul de baterii nu poate fi încărcat. Trebuie să se odihnească, să se răcească.

Indicator de volum al bateriei (fig. 12)

Pachetul de baterii are o funcție care indică starea volumului. Pentru a afișa această funcție, trebuie doar să apăsați butonul de pe carcasă.

Lumina 0 aprinsă înseamnă că volumul rămâne sub 10%;

1 lumină aprinsă înseamnă că volumul rămâne între 10% și 25%.

2 lumini aprinse înseamnă că volumul rămâne între 25% și 50%.

3 lumini aprinse înseamnă că volumul rămâne între 50% și 75%.

4 lumini aprinse înseamnă că volumul rămâne între 75% și 100%.

ÎNTREȚINERE (Fig. 9)

AVERTISMENT! ASIGURAȚI-VĂ ÎNTOTDEAUNA CĂ SCULA ESTE OPRITĂ ȘI CĂ BATERIA ESTE SCOASĂ ÎNAINTE DE ORICE OPERAȚIUNE DE ÎNTREȚINERE.

- Vă recomandăm să curățați echipamentul imediat după ce îl utilizați.

- Ștergeți carcasa cu o cârpă curată și suflați-o cu aer comprimat la presiune scăzută. Îndepărtați toate materialele străine de pe produs. Acordați o atenție deosebită așezării bateriei și roții de împrăștiere este lipsită de orice reziduu.

- Asigurați-vă că apa nu poate pătrunde în interiorul echipamentului.

- Depozitați-l într-un loc răcoros, uscat și bine ventilat, inaccesibil copiilor.

- Pentru transportul într-un vehicul, asigurați produsul împotriva mișcării sau căderii pentru a preveni rănirea persoanelor sau deteriorarea produsului.

PROTECȚIA MEDIULUI

Pentru a preveni deteriorarea aparatului în timpul transportului, acesta este livrat într-un ambalaj robust. Majoritatea materialelor de ambalare pot fi reciclate. Duceți aceste materiale la locurile de reciclare corespunzătoare. Duceți aparatele nedorite la dealerul local. Aici vor fi eliminate într-un mod sigur din punct de vedere ecologic.

Bateriile Li-ion pot fi reciclate. Predați-le la un loc de eliminare a deșeurilor chimice, pentru a putea fi reciclate sau eliminate într-un mod ecologic.



Aparatele electrice aruncate sunt reciclabile și nu trebuie aruncate la gunoiul menajer! Vă rugăm să ne sprijiniți în mod activ în conservarea resurselor și protejarea mediului înconjurător prin returnarea acestui aparat la centrele de colectare (dacă sunt disponibile).

Vedere detaliată CHSP-S20Li

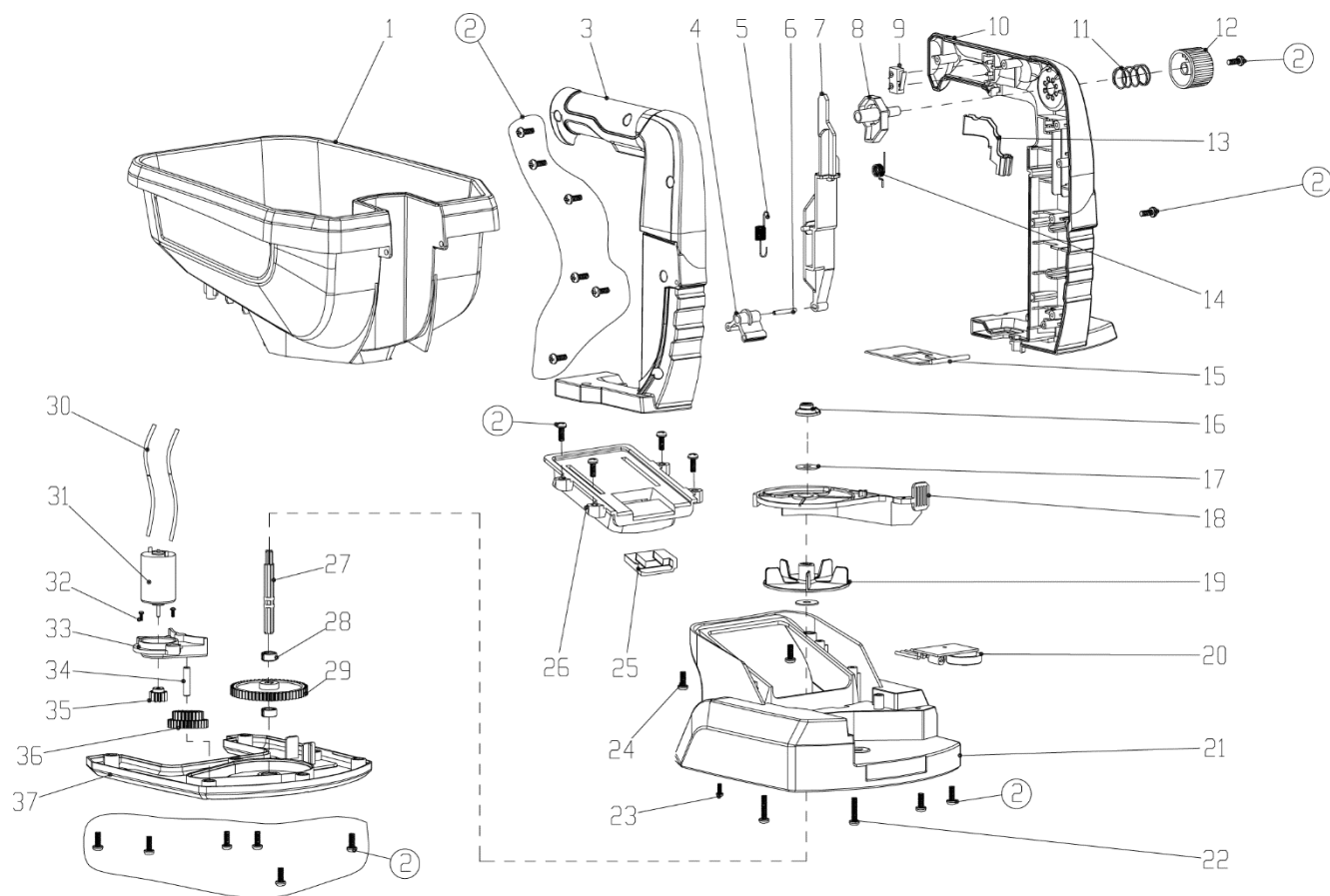

Lista de piese chsp-s20li

Piesa nr.	Denumirea piesei	Cantitate	Piesa nr.	Denumirea piesei	Cantitate
1	Buncăr	1	20	Comutator de comandă cu 6 viteze	1
2	Șuruburi st4.2*16	1	21	Baza - superioară	1
3	Mânerul drept	1	22	Șuruburi st4.2*25	2
4	Bielă rotativă	1	23	Șuruburi st2.5*4.5	1
5	Arcul de tensiune al tijei de legătură	1	24	Șuruburi st4.2*12	2
6	Pin cilindric	1	25	Pini pentru pachetul de baterii	1
7	Tijă de legătură	1	26	Adaptor pentru acumulator	1
8	Comutator de deschidere - interior	1	27	Arbore de transmisie	1
9	Microcomutator	1	28	Manșon de arbore	1
10	Mâner stâng	1	29	Unelte mari	1
11	Arc de presiune de deschidere a schimbării	1	30	Tijă de sârmă	1
12	Reglarea angrenajului de deschidere - exterior	1	31	385-18v motor	1
13	Declanșator de comutare	1	32	Bolț de filetare a mașinii	2
14	Arcul butonului tijei de legătură	1	33	Piese de poziționare a motorului	1
15	Piesa de deschidere a semințelor	1	34	Pin cilindric	1
16	Cap de agitare	1	35	Dinți de motor	1
17	Tampon de lână	2	36	Dinte dublu	1
18	Placă de direcție de împrăștiere a semințelor	1	37	Baza - inferioară	1
19	Lamele de împrăștiere a semințelor	1			

WORCRAFT

WORCRAFT

GARDEN TOOLS

Lista de garanție / Warranty

Numărul de fabricație:	Data vânzării:	Semnătura și ștampila vânzătorului:

Numele clientului (denumirea firmei):	Adresa clientului (sediul firmei):

Clientul prin semnătura sa confirmă, că instalația i-a fost prezentată și explicată, că a fost încunoștințat cu modul de folosire, punerea în funcțiune a mașinii și utilizare, și că instalația i-a fost eliberată (predată) completă.	Semnătura clientului:

Note despre reparații – reparații de garanție

Data primirii reclamației:	Data de sfârșit al reclamației:	Numărul de evidență a reclamației:	Semnătura de reparație garantată (nota despre reparația nexecutată)	Ștampila tehnicianului serviciului:

Condițiile de garanție

1. Furnizorul oferă pentru acest produs perioada de garanție menționată în această listă de garanție cu respectarea condițiilor modului de utilizare și depozitare a produsului, corespunzător cu condițiile și normele în vigoare, în sensul indicațiilor de utilizare. Perioada de garanție începe la data vânzării produsului. Garanția pentru baterii este de 12 luni.
2. Perioada de garanție prelungită de 5 ani se acordă clienților pentru produsul trecut în tabelul produselor cu garanția prezentată. Ultimul client este consumatorul, în condițiile că produsul nu va fi folosit ca obiect de comerț. Perioada prelungită este condiționată de control reglementar la centre de servicii autorizate ale furnizorului.
3. Perioada de garanție se prelungeste cu timpul cât a fost produsul în reparații de garanție. Această condiție este consemnată și în tabelul de reparații garantate. Beneficiarul poate revendica dreptul la asigurarea reparației la unul din centre de servis autorizat conform tabelului anexă „A” – centre de serviciu. Centre de serviciu „B” execută reparații de garanție numai la produsele, care au fost vândute la centrele lor de desfacere. Tabelul centrelor de serviciu este actualizat regulat la vânzători, cât și pe siteul de import: www.strendpro.sk.
4. Centrul de servicii este obligat să asigure reparația în termen stabilit de lege. Termenul stabilit de lege pentru rezolvarea reclamației începe cu ziua următoare după data de primire a reclamației de centru de servicii.
5. Reparația garantată fără plată poate nu fi revendicată când este vorba despre defecțiuni care au fost produse de folosirea produsului contrar prevederilor din indicațiile de utilizare, manipulare necorespunzătoare, defectarea mecanică curentă, uzura produsă de funcționarea mașinii, din vina deservirii, dezastru nestăvilit, intervenție neîndreptătită în produs, defecțiuni pricinuite de folosirea pieselor necorespunzătoare, carburanților necorespunzători și supraîncărcarea mașinii ca urmare a depășirii continue a limitei superioare de randament. Lucrările de curățire, întreținere curentă, repararea sau reglarea instalației, care poate executată de deservirea și sunt cuprinse în indicații de utilizare, nu fac parte din prevederile garanției.
6. Drept uzura curentă a pieselor se consideră uzura principală: a tuturor pieselor rotative și în mișcare, părților de tăiere și capacelor, șuruburilor tăietoare și pironului, curelelor de transmisie, transmisie în lanț, suprafeții de frecare a frânelor și ambreaj, dezenul anvelopelor și piesele de întreținere curentă cum sunt: filtre de aer, hidraulice și de ulei, lumânări de aprindere, rezervoare de ulei și de răcire.
7. Din garanția prelungită sunt scoase părțile mașinilor și instalației pentru care producătorul concret al acestor piese acordă garanția mai scurtă decât furnizorul pentru fiecare product în care sunt montate. Din această categorie fac parte: acumulatele, becurile și etc.
8. Dreptul de aplicare a revendicării rezultat din garanție are proprietarul produsului, dacă face acest lucru cel târziu în ultima zi a perioadei de garanție.
9. La rezolvarea reclamațiilor se procedează conform prevederilor corespunzătoare ale Codului comercial și Legii de protecție a consumatorului.
10. Controlul de servicii, care constituie condiția garanției prelungite de 5 ani poate fi efectuat numai în centrul de servicii autorizat al furnizorului, în intervale regulate; perioada între două controale nu poate depăși 12 luni. Primul control de servicii trebuie făcut cel târziu 12 luni de la data vânzării produsului. Controlul serviciilor efectuează centrele de servicii în perioada ultimelor trei luni și primelor două luni anului calendaristic. Fiecare control de servicii trebuie înregistrat în această listă de garanție cu introducerea datei controlului, semnătura și ștampila serviciului de control. Prin controlul serviciilor se înțelege controlul mașinii, înlocuirea materialului de umplură și filtrelor conform recomandării producătorului, înlocuire pieselor uzate și defecte, cât și reglarea proprie a mașinii. Randamentul controlului de servicii și materialul folosit se stabilește conform tarifului valabil al centrului de servicii.

La aplicarea reclamației reclamantul este obligat să preîntepe lângă reclamație produsul complet și curat, documentul de cumpărare sau lista de garanție completată și confirmată. În cazul garanției prelungite înregistrări ale controlului de servicii și documentele de impoyit pentru fiecare control. În cazul neîndeplinirii a vreunei condiții garanției prelungite cuprinse în această listă de garanție, se acorda pentru produs perioada de garanție de 2 ani.

SERVICE ÎN GARANȚIE ȘI POSTGARANȚIE ESTE EFECTUAT DE CĂTRE REPREZENTANTUL AUTORIZAT AL PRODUCĂTORULUI

Reprezentantul împuternicit al producătorului: Slovakia Trend Export-Import s.r.o., Michalovská 87/1414, 073 01 Sobrance

Fax: (056) 652-2329 Tel: 0915 392 687 E-mail: servis@slovakia-trend.sk

GB

English

CORDLESS UNIVERSAL SPREADER

INTENDED USE

The unit is only suitable for spreading grass seed, fertiliser, rock salt and de-icer in the garden area. Sand and powdery (mealy) fertilisers cannot be used.

Any other use that is not explicitly approved in these instructions may result in damage to the equipment and represent a serious danger to the user.

The user or operator is responsible for accidents causing injury to other people or damage to property. This equipment is not suitable for commercial use. Commercial use will invalidate the guarantee.

TECHNICAL SPECIFICATIONS

Model / Type	CHSP-S20Li (RLHS20-RG)	Protection class	IPX0
Voltage	20Vd.c.	Recommended battery pack	CLB-20V-2.0/CLB-20V-4.0
NO-load speed	1000-2200 /min	Declared sound pressure level	L_{pA} : 73,8dB(A), K_{pA} =3dB(A)
Container capacity	3.6 L	Declared sound power level	L_{WA} : 81,8dB(A), K_{WA} =3dB(A)
Max. spreading distance	5m	Guaranteed sound power level	85 dB(A)
Capable area coverage	15m ²	Vibration (on board)	a_h <2,5m/s ² , K =1.5m/s ²
Insulation class	III	Weight:	1.2kg











NOISE/VIBRATION INFORMATION

The vibration level given in this information sheet has been measured in accordance with a standardised test given in EN 62841 and may be used to compare one tool with another. It may be used for a preliminary assessment of exposure.

The declared vibration emission level represents the main applications of the tool. However if the tool is used for different applications, with different accessories or insertion tools or is poorly maintained, the vibration emission may differ. This may significantly increase the exposure level over the total working period.

An estimation of the level of exposure to vibration should also take into account the times when the tool is switched off or when it is running but not actually doing the job. This may significantly reduce the exposure level over the total working period. Identify additional safety measures to protect the operator from the effects of vibration such as: maintain the tool and the accessories, keep the hands warm, organisation of work patterns.

EXPLANATION OF SYMBOLS

	Read the manual.		Always remove the battery before maintenance or any adjustment.
	Wear breathing protection		Wear eye protection
	Do not reach into the ejection opening.		Sound power level L_{WA} indicated in dB 85 dB
	Risk of injury due to ejected parts. Keep persons away from the device.		Caution! The blade will continue to rotate
	Electrical appliances must not be disposed of with the domestic waste.		Compliance with the relevant requirements of EU directives).

PRODUCT ELEMENTS (see fig. 1)

1	Flow rate adjustment wheel	2	Grip handle
3	ON /OFF trigger	4	Hopper
5	Spreading wheel	6	Spreading width adjustment lever
7	Spreading speed adjustment wheel	8	Battery seat
9	Stirred wheel	10	Material feeding opening

SAFETY

General Power Tool Safety Warnings

⚠ WARNING Read all safety warnings and all instructions.

Failure to follow the warnings and instructions may result in electric shock, fire and/or serious injury.

Save all warnings and instructions for future reference.

The term "power tool" in the warnings refers to your mainsoperated (corded) power tool or battery-operated

(cordless) power tool.

Work area safety

- Keep work area clean and well lit. Cluttered or dark areas invite accidents.
- Do not operate power tools in explosive atmospheres, such as in the presence of flammable liquids, gases or dust. Power t

ools create sparks which may ignite the dust or fumes.

- Keep children and bystanders away while operating a power tool. Distractions can cause you to lose control.

Electrical safety

- Power tool plugs must match the outlet. Never modify the plug in any way. Do not use any adapter plugs with earthed (grounded) power tools. Unmodified plugs and matching outlets will reduce risk of electric shock.
- Avoid body contact with earthed or grounded surfaces, such as pipes, radiators, ranges and refrigerators. There is an increased risk of electric shock if your body is earthed or grounded.
- Do not expose power tools to rain or wet conditions. Water entering a power tool will increase the risk of electric shock.
- Do not abuse the cord. Never use the cord for carrying, pulling or unplugging the power tool. Keep cord away from heat, oil, sharp edges and moving parts. Damaged or entangled cords increase the risk of electric shock.
- When operating a power tool outdoors, use an extension cord suitable for outdoor use. Use of a cord suitable for outdoor use reduces the risk of electric shock.
- If operating a power tool in a damp location is unavoidable, use a residual current device (RCD) protected supply. Use of an RCD reduces the risk of electric shock.

Personal safety

- Stay alert, watch what you are doing and use common sense when operating a power tool. Do not use a power tool while you are tired or under the influence of drugs, alcohol or medication. A moment of inattention while operating power tools may result in serious personal injury.
- Use personal protective equipment. Always wear eye protection. Protective equipment such as dust mask, non-skid safety shoes, hard hat, or hearing protection used for appropriate conditions will reduce personal injuries.
- Prevent unintentional starting. Ensure the switch is in the off-position before connecting to power source and/or battery pack, picking up or carrying the tool. Carrying power tools with your finger on the switch or energizing power tools that have the switch on invites accidents.
- Remove any adjusting key or wrench before turning the power tool on. A wrench or a key left attached to a rotating part of the power tool may result in personal injury.
- Do not overreach. Keep proper footing and balance at all times. This enables better control of the power tool in unexpected situations.
- Dress properly. Do not wear loose clothing or jewellery. Keep your hair, clothing and gloves away from moving parts. Loose clothes, jewellery or long hair can be caught in moving parts.
- If devices are provided for the connection of dust extraction and collection facilities, ensure these are connected and properly used. Use of dust collection can reduce dust-related hazards.

Power tool use and care

- Do not force the power tool. Use the correct power tool for your application. The correct power tool will do the job better and safer at the rate for which it was designed.
- Do not use the power tool if the switch does not turn it on and off. Any power tool that cannot be controlled with the switch is dangerous and must be repaired.
- Disconnect the plug from the power source and/or the battery pack from the power tool before making any adjustments, changing accessories, or storing power tools. Such preventive safety measures reduce the risk of starting the power tool accidentally.

- Maintain power tools. Check for misalignment or binding of moving parts, breakage of parts and any other condition that may affect the power tool's operation. If damaged, have the power tool repaired before use. Many accidents are caused by poorly maintained power tools.

- Keep cutting tools sharp and clean. Properly maintained cutting tools with sharp cutting edges are less likely to bind and are easier to control.

- Use the power tool, accessories and tool bits etc. in accordance with these instructions, taking into account the working conditions and the work to be performed. Use of the power tool for operations different from those intended could result in a hazardous situation.

Use and handling of the cordless electrical power tool

- a) Charge a rechargeable battery unit using only the charger recommended by the manufacturer. Chargers are often designed for a particular type of rechargeable battery unit. There is the danger of fire if other types of rechargeable battery units are used.
- b) Only the rechargeable battery units supplied are to be used with an electrical power tool. The use of other rechargeable battery units may lead to the danger of injury or fire.
- c) When they are not being used, store rechargeable battery units away from paperclips, coins, keys, nails, screws or other small metal objects that could cause the contacts to be bridged. Short-circuiting the contacts of a rechargeable battery unit may result in heat damage or fire.
- d) Fluids may leak out of rechargeable battery units if they are misused. If this happens, avoid contact with the fluid. If contact occurs, flush the affected area with water. Seek additional medical help if any of the fluid gets into your eyes. Escaping battery fluid may cause skin irritation or burns.

Service

- Have your power tool serviced by a qualified repair person using only identical replacement parts. This will ensure that the safety of the power tool is maintained.

Recommendations for Optimal Handling of the Battery

- **Ensure the switch is in the off position before inserting battery pack.** Inserting the battery pack into machines that have the switch on can cause accidents.
- **Use only WORCRAFT battery packs intended specifically for the machine.** Use of any other battery packs may create a risk of injury and fire.
- **Do not open the battery.** Danger of short-circuiting. **Protect the battery against heat, e. g., against continuous intense sunlight, fire, water, and moisture.** Danger of explosion.
- **In case of damage and improper use of the battery, vapours may be emitted. Ventilate the area and seek medical help in case of complaints.** The vapours can irritate the respiratory system.
- **Use the battery only in conjunction with your product.** This measure alone protects the battery against dangerous overload.
- **The battery can be damaged by pointed objects such as nails or screwdrivers or by force applied externally.** An internal short circuit can occur and the battery can burn, smoke, explode or overheat.
- **Do not short-circuit the battery.** There is danger of explosion.
- Protect the battery against moisture and water.
- Store the battery only within a temperature range between -20 °C and 50 °C. As an example, do not leave the battery in the car in summer.
- Occasionally clean the venting slots of the battery using a soft, clean and dry brush.

Safety Warnings for Battery Chargers

- Never allow children, persons with physical, sensory or mental limitations or a lack of experience and/or knowledge and/or people unfamiliar with these instructions to use the battery charger. Local regulations may restrict the age of the operator.

- **Supervise children at all times.** This will ensure that children do not play with the battery charger.

- **Keep the battery charger away from rain or moisture.**

Penetration of water in the battery charger increases the risk of an electric shock.

- **Keep the charger clean.** Contamination can lead to danger of an electric shock.

- **Before each use check the battery charger. If damage is detected, do not use the battery charger. Never open the battery charger yourself. All repairs must be performed by Service Centre.**

Damaged battery chargers and USB cables increase the risk of an electric shock.

- **Do not operate the battery charger on flammable surfaces (e. g., paper, textiles, etc.) or surroundings.** The heating of the battery charger during the charging process can pose a fire hazard.

- **Damage to the machine may cause vapours to be emitted. Ventilate the area and seek medical attention in case of discomfort.** The vapours can irritate the respiratory system.

Appliance-specific safety instructions for garden spreader

- Before working with spreader materials, read the instructions on

OPERATION

Before using:

WARNING! Remove the battery before carrying out any work on the power tool (e.g. maintenance, toolchanging, etc.) as well as during carriage and storage of the power tool. Unintentional of pushing the On/Off switch knob could result in injury.

Check the machine and make sure the battery was removed from the tool, and the switch on the OFF position.

Mounting / Remove the battery pack (Fig. 2)

1. Mounting the battery pack by inserting the battery pack into the battery seat (8) of the machine. After heard a click denotes the battery securely locked.
2. To remove the battery pack press the release buttons and slide the battery pack out of the unit.

Switching ON / OFF (see Fig. 3)

Note: The On/Off trigger (3) activates both the flow rate wheel (1) and opening (10) for the spreader material.

1. Squeeze the On/Off trigger (3) to start the spreader.
2. To stop the spreader release the On/Off trigger.

Speed adjustment (Fig.4)

1. To achieve the greatest speed and distance the material is distributed, move the control wheel (7) to the highest setting, "6".
2. To reduce the speed and distance the material is distributed, move the control wheel (7) to a lower speed, or "1" the lowest setting.

Material Flow Rate Adjustment Dial (Fig.5)

Note: The flow rate wheel (1) controls the size of the opening (10) for material flow rate.

Set the desire flow rate by turning the flow rate wheel (1). Turn clockwise to decrease the opening size, and turn anti-clockwise to increase the opening size. "1" is the smallest opening size and "8" is the largest opening size.

Note: Numerous variable factors (such as walking speed, working height, motor speed etc.) do not allow a specific

the fertilizer or seed packaging.

- The spreader material compartment must not be used for storing unnecessary spreader materials.

- Before filling, make sure the spreader material compartment is clean.

- Wear eye protection and face filter mask while working with fertilizers and dusty products to reduce the risk of injury associated with the inhalation of dust.

- Do not expose the product to rain or wet conditions.

- Operate the product in a recommended position and only on a firm and level surface.

- The product is not for commercial or industrial use, and must not be used for distributing chemicals, pesticides, herbicides, liquids, and powder.

- Never point the product to yourself or other persons.

- Keep hands away from the spreading wheel at all times.

- This appliance is not intended for use by young children or infirm persons unless they have been adequately supervised by a responsible person to ensure that they can use the appliance safely.

- Store the battery separately from the universal spreader. Keep away from corrosive agents such as garden chemicals and de-icing salts.

- Do not store outdoors.

- Store idle power tools out of the reach of children and do not allow persons unfamiliar with the power tool or these instructions to operate the power tool. Power tools are dangerous in the hands of untrained users.

recommendation of the spreading setting. Rather, the optimal setting must be determined by the user when starting with the work.

Spreading Width Adjustment (Fig.6)

The material throw width can be adjusted for a small area (1.7m wide) up to a larger area (5m wide) for a wider area of coverage.

Push the spread width lever (6) inwards for a smaller area of coverage.

Push the spreaderwidth lever (6) outwards for a wider area of coverage.

Using the universal spreader (Fig.7 & 8)

WARNING! Always wear eye protection. Use personal protective equipment such as dust mask, non-slip safety footwear and heavy duty anti-slip gloves.

1. Place the spreader on a flat level surface and fill spreading material into the hopper.
2. Slide the battery in so that it clicks into place.
3. Set the setting recommended for the relevant spreading material using the flow rate adjustment dial.
4. Set the required speed of material flow using the speed controller. Initially we recommend using a low speed, or "1" the lowest setting.
5. Squeeze the On/Off trigger to start the spreader.
6. After carry out work on a small area, adjust the settings as necessary.

WARNING! Beware of thrown or flying objects. keep all bystanders, especially children and pets away from the operating area.

Battery Charging (Fig.10)

Plug the battery charging into the socket; The power indicator light on green.

Slide the battery pack into the slot of battery charger, after hear a click, the battery pack was secured. The power indicator light off, and meanwhile the charging indicator light on red.

The charging process starts.

After around 2hours (4.0Ah battery), the charging indicator light will off,and meanwhile the power indicator light green on again. It denotes the charging process is completely finished.

Pull out the charger plug, and then pull off the battery pack form charger.

Charging tips (Fig.11)

After using, the battery pack probably a little bit hot. In that case, the battery pack can not be charged in. It need to have a rest, let it cool down.

MAINTENANCE (Fig. 9)

WARNING! ALWAYS ENSURE THE TOOL IS SWITCHED OFF AND THE BATTERY IS REMOVED PRIOR TO ANY MAINTENANCE.

- We recommend that you clean the equipment immediately after you use it.
- Wipe housing with a clean cloth and blow it down with compressed air at low pressure. Remove all foreign material from the product. Pay particular attention to battery seating and spreading wheel is clear of any residue.
- Ensure that no water can get into the interior of the equipment.
- Store it in a cool, dry, and wellventilated place that is inaccessible to children.
- For transportation in a vehicle, secure the product against movement or falling to prevent injury to persons or damage to the product.

ENVIRONMENT PROTECTION

In order to prevent the machine from damage during transport, it is delivered in a sturdy packaging. Most of the packaging materials can be recycled. Take these materials to the appropriate recycling locations. Take your unwanted machines to your local dealer. Here they will be disposed of in an environmentally safe way.



Li-ion batteries can be recycled. Deliver them to a disposal site for chemical waste so that they can be recycled or disposed of in an environmentally friendly manner.

Discarded electric appliances are recyclable and should not be discarded in the domestic waste! Please actively support us in conserving resources and protecting the environment by returning this appliance to the collection centres (if available).

DE Deutsch

Akku-Universalstreuer

BESTIMMUNGSGEMÄßER GEBRAUCH

Das Gerät ist ausschließlich für das Streuen von Grassamen, Düngemitteln, Steinsalz und Enteiser im Gartenbereich geeignet. Sand und pulverförmige (mehlige) Düngemittel können nicht verwendet werden.

Jede andere Verwendung, die in dieser Anleitung nicht ausdrücklich zugelassen wird, kann zu Schäden am Gerät führen und eine ernsthafte Gefahr für den Benutzer darstellen.

Der Hersteller haftet nicht für Schäden, die durch bestimmungswidrigen Gebrauch oder falsche Bedienung verursacht wurden. Dieses Gerät ist nicht zur gewerblichen Nutzung geeignet. Bei gewerblichem Einsatz erlischt die Garantie.

TECHNISCHE DATEN

Modelltyp	CHSP-S20Li (RLHS20-RG)	Schutzklasse	IPX0
Stromspannung	20Vd.c.	Empfohlener Akku	CLB-20V-2.0/CLB-20V-4.0
N0-Lastgeschwindigkeit	1000-2200 /min	Angegebener Schalldruckpegel	L _{pA} : 73,8dB(A), K _{pA} =3dB(A)
Behälterkapazität	3.6 L	Angegebener Schalleistungspegel	L _{wA} : 81,8dB(A), K _{wA} =3dB(A)
Max. Streuweite	5m	Garantierter Schalleistungspegel	85 dB(A)
Leistungsfähige Flächenabdeckung	15m ²	Vibration (an Bord)	a _h <2,5m/s ² , K=1.5m/s ²
Isolationsklasse	III	Gewicht:	1.2kg

GERAUSCH-/VIBRATIONSINFORMATION

Der in diesen Anweisungen angegebene Schwingungspegel ist entsprechend einem in EN 62841 genormten Messverfahren gemessen worden und kann für den Vergleich von Elektrowerkzeugen miteinander verwendet werden. Er eignet sich auch für eine vorläufige Einschätzung der Schwingungsbelastung. Der angegebene Schwingungspegel repräsentiert die hauptsächlichen Anwendungen des Elektrowerkzeugs. Wenn allerdings das Elektrowerkzeug für andere Anwendungen, mit unterschiedlichen Zubehören, mit abweichenden Einsatzwerkzeugen oder ungenügender Wartung eingesetzt wird, kann der Schwingungspegel abweichen. Dies kann die Schwingungsbelastung über den gesamten Arbeitszeitraum deutlich erhöhen.

Für eine genaue Abschätzung der Schwingungsbelastung sollten auch die Zeiten berücksichtigt werden, in denen das Gerät abgeschaltet ist oder zwar läuft, aber nicht tatsächlich im Einsatz ist. Dies kann die Schwingungsbelastung über den gesamten Arbeitszeitraum deutlich reduzieren.













Legen Sie zusätzliche Sicherheitsmaßnahmen zum Schutz des Bedieners vor der Wirkung von Schwingungen fest wie zum Beispiel: Wartung von Elektrowerkzeug und Einsatzwerkzeugen, Warmhalten der Hände, Organisation der Arbeitsabläufe.

ERLÄUTERUNG DER BILDSYMBOL

Battery volume indicator (fig. 12)

The battery pack has a feature to indicator which volume status. To show this feature, just press the button on the housing.

- 0 light on means the volume remains below 10%;
- 1 lights on means the volume remains 10% to 25%
- 2 lights on means the volume remains 25% to 50%
- 3 lights on means the volume remains 50% to 75%
- 4 lights on means the volume remains 75% to 100%

	Lesen Sie das Handbuch.		Entfernen Sie die Batterie immer vor der Wartung oder einer Einstellung.
	Atemschutz tragen		Augenschutz tragen
	Greifen Sie nicht in die Ejektionsöffnung.		Sound Power Level LWA in DB angegeben
 	Verletzungsrisiko durch ausgeworfene Teile. Halten Sie Personen vom Gerät fern.	 	Vorsicht! Die Klinge wird sich weiter drehen
	Elektrogeräte dürfen nicht mit dem Hausabfall entsorgt werden.		Einhaltung der relevanten Anforderungen der EU - Richtlinien).

WERKZEUG-ELEMENTE (siehe Abb.1)

1	Durchflussrate -Einstellrad	2	Griffgriff
3	Ein /Aus -Trigger	4	Trichter
5	Spreizrad	6	Verbreitungsbreite Einstellung
7	Spreizgeschwindigkeitsanpassungsrad	8	Batteriesitz
9	Gerührtes Rad	10	Materialfütterungsanschluss

SICHERHEIT

Allgemeine Sicherheitshinweise für Elektrowerkzeuge Lesen Sie alle Sicherheitshinweise und

WARNUNG! Anweisungen. Versäumnisse bei der Einhaltung der Sicherheitshinweise und Anweisungen können elektrischen Schlag, Brand und/oder schwere Verletzungen verursachen.

Bewahren Sie alle Sicherheitshinweise und Anweisungen für die Zukunft auf.

Der in den Sicherheitshinweisen verwendete Begriff „Elektrowerkzeug“ bezieht sich auf netzbetriebene Elektrowerkzeuge (mit Netzkabel) und auf akkubetriebene Elektrowerkzeuge (ohne Netzkabel).

Arbeitsplatzsicherheit

• **Halten Sie Ihren Arbeitsbereich sauber und gut beleuchtet.** Unordnung oder unbeleuchtete Arbeitsbereiche können zu Unfällen führen.

• **Arbeiten Sie mit dem Elektrowerkzeug nicht in explosionsgefährdeter Umgebung, in der sich brennbare Flüssigkeiten, Gase oder Staube befinden.** Elektrowerkzeuge erzeugen Funken, die den Staub oder die Dämpfe entzünden können.

• **Halten Sie Kinder und andere Personen während der Benutzung des Elektrowerkzeugs fern.** Bei Ablenkung können Sie die Kontrolle über das Gerät verlieren.

Elektrische Sicherheit

• **Der Anschlussstecker des Elektrowerkzeuges muss in die Steckdose passen. Der Stecker darf in keiner Weise verändert werden. Verwenden Sie keine Adapterstecker gemeinsam mit schutzgeerdeten Elektrowerkzeugen.** Unveränderte Stecker und passende Steckdosen verringern das Risiko eines elektrischen Schlages.

• **Vermeiden Sie Körperkontakt mit geerdeten Oberflächen wie von Rohren, Heizungen, Herden und Kuhlschränken.**

Es besteht ein erhöhtes Risiko durch elektrischen Schlag, wenn Ihr Körper geerdet ist.

• **Halten Sie Elektrowerkzeuge von Regen oder Nässe fern.** Das Eindringen von Wasser in ein Elektrowerkzeug erhöht das

Risiko eines elektrischen Schlages.

• **Zweckentfremden Sie das Kabel nicht, um das Elektrowerkzeug zu tragen, aufzuhängen oder um den Stecker aus der Steckdose zu ziehen. Halten Sie das Kabel fern von Hitze, Öl, scharfen Kanten oder sich bewegenden**

Gerateteilen. Beschädigte oder verwickelte Kabel erhöhen das Risiko eines elektrischen Schlages.

• **Wenn Sie mit einem Elektrowerkzeug im Freien arbeiten, verwenden Sie nur Verlängerungskabel, die auch für den Außenbereich geeignet sind.** Die Anwendung eines für den Außenbereich geeigneten Verlängerungskabels verringert das Risiko eines elektrischen Schlages.

• **Wenn der Betrieb des Elektrowerkzeuges in feuchter Umgebung nicht vermeidbar ist, verwenden Sie einen Fehlerstromschutzschalter.** Der Einsatz eines Fehlerstromschutzschalters vermindert das Risiko eines elektrischen Schlages.

Sicherheit von Personen

• **Seien Sie aufmerksam, achten Sie darauf, was Sie tun, und gehen Sie mit Vernunft an die Arbeit mit einem Elektrowerkzeug. Benutzen Sie kein Elektrowerkzeug, wenn Sie mude sind oder unter dem Einfluss von Drogen, Alkohol oder Medikamenten stehen.** Ein Moment der Unachtsamkeit beim Gebrauch des Elektrowerkzeuges kann zu ernsthaften Verletzungen führen.

• **Tragen Sie persönliche Schutzausrüstung und immer eine Schutzbrille.** Das Tragen persönlicher Schutzausrüstung, wie Staubmaske, rutschfeste Sicherheitsschuhe, Schutzhelm oder Gehörschutz, je nach Art und Einsatz des Elektrowerkzeuges, verringert das Risiko von Verletzungen.

• **Vermeiden Sie eine unbeabsichtigte Inbetriebnahme. Vergewissern Sie sich, dass das Elektrowerkzeug ausgeschaltet ist, bevor Sie es an die**

Stromversorgung und/oder den Akku anschließen, es aufnehmen oder tragen. Wenn Sie beim Tragen des Elektrowerkzeuges den Finger am Schalter haben oder das Gerät eingeschaltet an die Stromversorgung anschließen, kann dies zu Unfällen führen.

• **Entfernen Sie Einstellwerkzeuge oder Schraubenschlüssel, bevor Sie das Elektrowerkzeug einschalten.** Ein Werkzeug oder Schlüssel, der sich in einem drehenden Gerateteil befindet, kann zu Verletzungen führen.

• **Vermeiden Sie eine abnormale Körperhaltung. Sorgen Sie für einen sicheren Stand und halten Sie jederzeit das Gleichgewicht.** Dadurch können Sie das Elektrowerkzeug in unerwarteten Situationen besser kontrollieren.

• **Tragen Sie geeignete Kleidung. Tragen Sie keine weite Kleidung oder Schmuck. Halten Sie Haare, Kleidung und Handschuhe fern von sich bewegenden Teilen.** Lockere Kleidung, Schmuck oder lange Haare können von sich bewegenden Teilen erfasst werden.

• **Wenn Staubabsaug- und -auffangeinrichtungen montiert werden können, vergewissern Sie sich, dass diese angeschlossen sind und richtig verwendet werden.** Verwendung einer Staubabsaugung kann Gefährdungen durch Staub verringern.

Verwendung und Behandlung des Elektrowerkzeuges

• **Überlasten Sie das Gerät nicht. Verwenden Sie für Ihre Arbeit das dafür bestimmte Elektrowerkzeug.** Mit dem passenden Elektrowerkzeug arbeiten Sie besser und sicherer im angegebenen Leistungsbereich.

• **Benutzen Sie kein Elektrowerkzeug, dessen Schalter defekt ist.** Ein Elektrowerkzeug, das sich nicht mehr ein- oder ausschalten lässt, ist gefährlich und muss repariert werden.

• **Ziehen Sie den Stecker aus der Steckdose und/oder entfernen Sie den Akku, bevor Sie Gerateinstellungen vornehmen, Zubehorteile wechseln oder das Gerät weglegen.** Diese Vorsichtsmaßnahme verhindert den unbeabsichtigten Start des Elektrowerkzeuges.

• **Bewahren Sie unbenutzte Elektrowerkzeuge ausserhalb der Reichweite von Kindern auf. Lassen Sie Personen das Gerät nicht benutzen, die mit diesem nicht vertraut sind oder diese Anweisungen nicht gelesen haben.** Elektrowerkzeuge sind gefährlich, wenn sie von unerfahrenen Personen benutzt werden.

• **Pflegen Sie Elektrowerkzeuge mit Sorgfalt. Kontrollieren Sie, ob bewegliche Teile einwandfrei funktionieren und nicht klemmen, ob Teile gebrochen oder so beschädigt sind, dass die Funktion des Elektrowerkzeuges beeinträchtigt ist. Lassen Sie beschädigte Teile vor dem Einsatz des Gerätes reparieren.** Viele Unfälle haben ihre Ursache in schlecht gewarteten Elektrowerkzeugen.

• **Halten Sie Schneidwerkzeuge scharf und sauber.** Sorgfältig gepflegte Schneidwerkzeuge mit scharfen Schneidkanten verklemmen sich weniger und sind leichter zu führen.

• **Verwenden Sie Elektrowerkzeug, Zubehör, Einsatzwerkzeuge usw. entsprechend diesen Anweisungen. Berücksichtigen Sie dabei die Arbeitsbedingungen und die auszuführende Tätigkeit.** Der Gebrauch von Elektrowerkzeugen für andere als die vorgesehenen Anwendungen kann zu gefährlichen Situationen führen.

Verwendung und Behandlung des Akkuwerkzeuges

a) Laden Sie die Akkus nur in Ladegeräten auf, die vom Hersteller empfohlen werden. Für ein Ladegerät, das für eine bestimmte Art von Akkus geeignet ist, besteht Brandgefahr, wenn es mit anderen Akkus verwendet wird.

b) Verwenden Sie nur die dafür vorgesehenen Akkus in den Elektrowerkzeugen. Der Gebrauch von anderen Akkus kann zu Verletzungen und Brandgefahr führen.

c) Halten Sie den nicht benutzten Akku fern von Büroklammern, Münzen, Schlüsseln, Nägeln, Schrauben oder anderen kleinen

Metallgegenständen, die eine Überbrückung der Kontakte verursachen könnten. Ein Kurzschluss zwischen den Akkukontakten kann Verbrennungen oder Feuer zur Folge haben.

d) Bei falscher Anwendung kann Flüssigkeit aus dem Akku austreten. Vermeiden Sie den Kontakt damit. Bei zufälligem Kontakt mit Wasser abspülen. Wenn die Flüssigkeit in die Augen kommt, nehmen Sie zusätzlich ärztliche Hilfe in Anspruch. Austretende Akkuflüssigkeit kann zu Hautreizungen oder Verbrennungen führen.

Service

• **Lassen Sie Ihr Elektrowerkzeug nur von qualifiziertem Fachpersonal und nur mit Original-Ersatzteilen reparieren.** Damit wird sichergestellt, dass die Sicherheit des Elektrowerkzeuges erhalten bleibt.

Empfehlungen zum optimalen Umgang mit der Batterie

• Stellen Sie sicher, dass der Schalter ausgeschaltet ist, bevor Sie den Akku einsetzen. Das Einsetzen des Akkus in Maschinen mit eingeschaltetem Schalter kann zu Unfällen führen.

• Verwenden Sie nur die speziell für die Maschine vorgesehenen WORCRAFT-Akkus. Die Verwendung anderer Akkus kann zu Verletzungs- und Brandgefahr führen.

• Öffnen Sie den Akku nicht. Kurzschlussgefahr. Schützen Sie den Akku vor Hitze, z. B. gegen anhaltend starke Sonneneinstrahlung, Feuer, Wasser und Feuchtigkeit. Explosionsgefahr.

• Bei Beschädigung und unsachgemäßem Gebrauch des Akkus können Dämpfe freigesetzt werden. Lüften Sie den Bereich und suchen Sie bei Beschwerden ärztliche Hilfe auf. Die Dämpfe können die Atemwege reizen.

• Verwenden Sie den Akku nur in Verbindung mit Ihrem Produkt. Allein diese Maßnahme schützt die Batterie vor gefährlicher Überlastung.

• Der Akku kann durch spitze Gegenstände wie Nägel oder Schraubendreher oder durch äußere Gewalteinwirkung beschädigt werden. Ein interner Kurzschluss kann auftreten und der Akku kann brennen, rauchen, explodieren oder überhitzen.

• Batterie nicht kurzschließen. Es besteht Explosionsgefahr.

• Schützen Sie den Akku vor Feuchtigkeit und Wasser.

• Lagern Sie den Akku nur in einem Temperaturbereich zwischen -20 °C und 50 °C. Lassen Sie beispielsweise die Batterie im Sommer nicht im Auto.

• Reinigen Sie die Lüftungsschlitze des Akkus gelegentlich mit einer weichen, sauberen und trockenen Bürste.

Sicherheitshinweise für Ladegeräte

• Erlauben Sie Kindern, Personen mit eingeschränkten physischen, sensorischen oder geistigen Fähigkeiten oder mangelnder Erfahrung und/oder mangelndem Wissen und/oder mit diesen Anweisungen nicht vertrauten Personen niemals das Ladegerät zu benutzen. Nationale Vorschriften beschränken möglicherweise das Alter des Bedieners.

• **Baufsichtigen Sie Kinder.** Damit wird sichergestellt, dass Kinder nicht mit dem Ladegerät spielen.

• **Halten Sie das Ladegerät von Regen oder Nässe fern.** Das Eindringen von Wasser in ein Ladegerät erhöht das Risiko eines elektrischen Schlages.

• **Halten Sie das Ladegerät sauber.** Durch Verschmutzung besteht die Gefahr eines elektrischen Schlages.

• **Überprüfen Sie das Ladekabel vor dem Laden.** Wenn Schäden festgestellt werden, verwenden Sie das Ladegerät nicht. Öffnen Sie das Ladegerät niemals selbst. Alle

Reparaturen müssen von einem Servicecenter durchgeführt werden. Beschädigte Ladegeräte und Kabel erhöhen das Risiko eines Stromschlags.

- **Betreiben Sie das Ladegerät nicht auf leicht brennbaren Oberflächen (z.B. Papier, Textilien etc.) bzw. In brennbarer Umgebung.** Wegen der beim Laden auftretenden Erwärmung des Ladegerätes besteht Brandgefahr.
- **Bei Beschädigung des Gerätes können Dämpfe austreten. Führen Sie Frischluft zu und suchen Sie bei Beschwerden einen Arzt auf.** Die Dämpfe können die Atemwege reizen.

Gerätsspezifische Sicherheitsanweisungen für den Gartenverteiler

- Lesen Sie vor der Arbeit mit Spreizmaterialien die Anweisungen auf dem Dünger oder der Samenverpackung.
- Das Spreadter -Materialfach darf nicht zum Speichern unnötiger Spreizmaterialien verwendet werden.
- Stellen Sie vor dem Füllen sicher, dass das Spreizmaterialabteil sauber ist.
- Tragen Sie Augenschutz und Gesichtsmaske, während Sie mit Düngemitteln und staubigen Produkten arbeiten, um das Verletzungsrisiko im Zusammenhang mit der Einatmen von Staub zu verringern.
- Setzen Sie das Produkt nicht den Regen- oder Nassbedingungen aus.

BEDIENUNG

Vor Gebrauch:

WARNUNG! Entfernen Sie die Batterie, bevor Sie Arbeiten am Elektrowerkzeug (z. B. Wartung, ToolChanging usw.) sowie während der Beförderung und Lagerung des Elektrowerkzeugs ausführen. Wenn Sie den Ein/Aus -Schalterknopf unbeabsichtigt schieben, kann dies zu Verletzungen führen. Überprüfen Sie die Maschine und stellen Sie sicher, dass der Akku aus dem Werkzeug entfernt und der Ausschaltposition eingeschaltet wurde.

Montage / Entfernen Sie den Akku (Abb. 2)

1. Montieren des Akkus, indem der Akku in den Batteriesitz (8) der Maschine einfügt. Nachdem ein Klick gehört hat, bezeichnet der Akku sicher gesperrt.
2. Um den Akku zu entfernen, drücken Sie die Freigabetasten und schieben Sie den Akku aus dem Gerät.

Ein- / Ausschalten (siehe Abb. 3)

HINWEIS: Der Ein/Aus -Trigger (3) aktiviert sowohl das Durchflussraderad (1) als auch das Öffnen (10) für das Spreadtermaterial.

1. Drücken Sie den Ein/Aus -Auslöser (3) zusammen, um den Spreizer zu starten.
2. Um den Spreader zu stoppen, füllen Sie den Ein/Aus -Auslöser frei.

Geschwindigkeitseinstellung (Abb.4)

1. Um die größte Geschwindigkeit und Entfernung zu erreichen, die das Material verteilt ist, bewegen Sie das Steuerrad (7) auf die höchste Einstellung, „6“.
2. Um die Geschwindigkeit und den Abstand zu reduzieren, das das Material verteilt ist, bewegen Sie das Steuerrad (7) auf eine niedrigere Geschwindigkeit oder „1“ die niedrigste Einstellung.

Materialwäufigungsgeschwindigkeits -Einstellung (Abb.5)

HINWEIS: Das Durchflussrate -Rad (1) steuert die Größe der Öffnung (10) für die Materialflussrate. Stellen Sie die Wunschflussrate durch Drehen des Durchflussrate -Rades (1) ein. TRUN im Uhrzeigersinn, um die Öffnungsgröße zu verringern, und um den Uhrzeigersinn gegen

- Betreiben Sie das Produkt in einer empfohlenen Position und nur auf fester und ebener Oberfläche.
- Das Produkt dient nicht für den kommerziellen oder industriellen Gebrauch und darf nicht zur Verteilung von Chemikalien, Pestiziden, Herbiziden, Flüssigkeiten und Pulver verwendet werden.
- Zeigen Sie das Produkt niemals auf sich selbst oder an andere Personen.
- Halten Sie immer die Hände vom Ausbreitrad fern.
- Dieses Gerät ist nicht für die Verwendung von kleinen Kindern oder Gebrechungspersonen vorgesehen, es sei denn, sie wurden von einer verantwortlichen Person angemessen überwacht, um sicherzustellen, dass sie das Gerät sicher verwenden können.
- Speichern Sie die Batterie getrennt vom Universal -Spreizer. Halten Sie sich von korrosiven Mitteln wie Gartenchemikalien und Enteisern von Salzen fern.
- Nicht im Freien aufbewahren.
- Speichern Sie Leerlaufwerkzeuge außerhalb der Reichweite der Kinder und lassen Sie Personen nicht, die mit dem Elektrowerkzeug oder diesen Anweisungen nicht vertraut sind, um das Elektrowerkzeug zu bedienen. Elektrowerkzeuge sind in den Händen ungeschulter Benutzer gefährlich.

die Öffnungsgröße zu vergrößern. "1" ist die kleinste Öffnungsgröße und "8" ist die größte Öffnungsgröße. Hinweis: Zahlreiche variable Faktoren (z. B. Gehgeschwindigkeit, Arbeitshöhe, Motordrehzahl usw.) ermöglichen keine spezifische Empfehlung der Ausbreitungseinstellung. Vielmehr muss die optimale Einstellung vom Benutzer festgelegt werden, wenn Sie mit der Arbeit beginnen.

Einstellung der Streubreite (Abb.6)

Die Materialauswurfweite kann für einen kleinen Bereich (1,7 m Breite) bis zu einem größeren Bereich (5 m Breite) angepasst werden, um einen größeren Abdeckungsbereich zu erreichen.

Für eine kleinere Streufläche schieben Sie den Streubreitenhebel (6) nach innen.

Drücken Sie den Streubreitenhebel (6) nach außen, um einen größeren Bereich abzudecken.

Verwendung des Universalstreuers (Abb. 7 und 8)

WARNUNG! Tragen Sie immer einen Augenschutz.

Verwenden Sie persönliche Schutzausrüstung wie Staubmaske, rutschfeste Sicherheitsschuhe und strapazierfähige Anti-Rutsch-Handschuhe.

1. Stellen Sie den Streuer auf eine ebene Fläche und füllen Sie Streugut in den Trichter.

2. Schieben Sie den Akku hinein, bis er einrastet.

3. Stellen Sie mit dem Einstellrad für die Durchflussmenge die für das jeweilige Streugut empfohlene Einstellung ein.

4. Stellen Sie mit dem Geschwindigkeitsregler die gewünschte Geschwindigkeit des Materialflusses ein.

Zunächst empfehlen wir die Verwendung einer niedrigen Geschwindigkeit oder „1“ als niedrigste Einstellung.

5. Drücken Sie den Ein-/Aus-Schalter, um den Streuer zu starten.

6. Passen Sie die Einstellungen nach Bedarf an, nachdem Sie Arbeiten an einer kleinen Fläche durchgeführt haben.

WARNUNG! Hüten Sie sich vor geworfenen oder umherfliegenden Gegenständen. Halten Sie alle umstehenden Personen, insbesondere Kinder und Haustiere,

vom Betriebsbereich fern.

Aufladen des Akkus (Abb. 10)

1. Stecken Sie den Akku in die Steckdose; Die Betriebsanzeige leuchtet grün.
2. Schieben Sie den Akku in den Steckplatz des Akkuladegeräts, nachdem Sie ein Klicken gehört haben, ist der Akku gesichert. Die Betriebsanzeige leuchtet nicht, und währenddessen leuchtet die Ladeanzeige rot. Der Ladevorgang beginnt.
3. Nach etwa 2 Stunden (4,0-Ah-Akku) erlischt die Ladekontrollleuchte und währenddessen leuchtet die Betriebsanzeige wieder grün. Es zeigt an, dass der Ladevorgang vollständig abgeschlossen ist.
4. Ziehen Sie den Stecker des Ladegeräts und ziehen Sie dann den Akku vom Ladegerät ab.

Ladetipps (Abb.11)

Nach dem Gebrauch ist der Akku wahrscheinlich etwas heiß. In diesem Fall kann der Akkupack nicht aufgeladen werden. Er muss sich ausruhen, abkühlen lassen.

Batteriestandsanzeige (Abb. 12)

Der Akku verfügt über eine Funktion zur Anzeige des Lautstärkestatus. Um diese Funktion anzuzeigen, drücken Sie einfach die Taste am Gehäuse.

0 leuchtet bedeutet, dass die Lautstärke unter 10 % bleibt;

1 leuchtet bedeutet, dass die Lautstärke 10 % bis 25 % beträgt

2 Lichter an bedeutet, dass die Lautstärke bei 25 % bis 50 % bleibt

3 Lichter an bedeutet, dass die Lautstärke bei 50 % bis 75 % bleibt

4 Lichter an bedeutet, dass die Lautstärke 75 % bis 100 % beträgt

WARTUNG (Abb. 9)

WARNUNG! Stellen Sie immer sicher, dass das Werkzeug ausgeschaltet und der Akku entfernt ist, bevor Sie Wartungsarbeiten durchführen.

- Wir empfehlen Ihnen, das Gerät sofort nach dem Gebrauch zu reinigen.
- Wischen Sie das Gehäuse mit einem sauberen Tuch ab und blasen Sie es mit Druckluft bei niedrigem Druck ab. Entfernen Sie alle Fremdkörper vom Produkt. Achten Sie besonders darauf, dass die Batterie fest sitzt und das Streurad frei von Rückständen ist.
- Stellen Sie sicher, dass kein Wasser in das Geräteinnere gelangen kann.
- Bewahren Sie es an einem kühlen, trockenen und gut belüfteten Ort auf, der für Kinder unzugänglich ist.
- Sichern Sie das Produkt beim Transport in einem Fahrzeug gegen Bewegung oder Herunterfallen, um Verletzungen von Personen oder Schäden am Produkt zu vermeiden.

HINWEISE ZUM UMWELTSCHUTZ

Um Transportschäden zu verhindern, wird die Maschine in einer soliden Verpackung geliefert. Die Verpackung besteht weitgehend aus verwertbarem Material. Benutzen Sie also die Möglichkeit zum Recyclen der Verpackung. Bringen Sie bei Ersatz die alten Maschinen zu Ihren örtlichen WORLD-PRO TOOLS Vertragshändler. Er wird sich um eine umweltfreundliche Verarbeitung ihrer alten Maschine bemühen.

Li-ion-Akkus sind recycelbar. Geben Sie sie bei einer Entsorgungsstelle für chemische Abfälle ab, so daß die Akkus recycelt oder auf umweltfreundliche Weise entsorgt werden.



Alt-Elektrogeräte sind Wertstoffe, sie gehören daher nicht in den Hausmüll!

Wir möchten Sie daher bitten, uns mit Ihrem aktiven Beitrag beider Ressourcenschonung und beim Umweltschutz zu unterstützen und dieses Gerät bei den-falls vorhandeneingerichteten Rücknahmestellen abzugeben.

PL **Polski**

Akumulatorowy rozrzutnik uniwersalny

UŻYTKOWANIE ZGODNE Z PRZEZNACZENIEM

Urządzenie jest przeznaczone wyłącznie do rozrzucania nasion trawy, nawozów, soli kamiennej i środków odładzających w ogrodnictwie. Nie wolno stosować piasku i proszkowych (miałkich) nawozów.

Każdy inny sposób używania urządzenia, który nie jest jednoznacznie określony jako dozwolony w niniejszej instrukcji obsługi, może spowodować uszkodzenie urządzenia i stanowić poważne zagrożenie dla użytkownika.

Producent nie odpowiada za szkody wywołane niezgodnym z przeznaczeniem użytkowaniem lub nieprawidłową obsługą urządzenia. W przypadku użytkowania komercyjnego wygasają prawa z tytułu gwarancji.

PARAMETRY TECHNICZNE

Typ modelu	CHSP-S20Li (RLHS20-RG)	Klasa ochrony	IPX0
Napięcie	20Vd.c.	Zalecany zestaw akumulatorów	CLB-20V-2.0/CLB-20V-4.0
Prędkość bez obciążenia	1000-2200 /min	Deklarowany poziom ciśnienia akustycznego	L _{pA} : 73,8dB(A), K _{pA} =3dB(A)
Pojemność kontenera	3.6 L	Deklarowany poziom mocy akustycznej	L _{WA} : 81,8dB(A), K _{WA} =3dB(A)
Maks. rozprzestrzenianie się na odległość	5m	Gwarantowany poziom mocy akustycznej	85 dB(A)
Możliwość pokrycia obszaru	15m ²	Wibracje (na desce)	a _h <2,5m/s ² , K=1.5m/s ²
Klasa izolacji	III	Waga:	1.2kg

INFORMACJA NA TEMAT HAŁASU I WIBRACJI













Poziom drgań podany w tych wskazówkach został pomierzony zgodnie z wymaganiami normy EN 62841 dotyczącej procedury pomiarów i można go użyć do porównywania elektronarzędzi. Można go też użyć do wstępnej oceny ekspozycji na drgania.

Podany poziom drgań jest reprezentatywny dla podstawowych zastosowań elektronarzędzia. Jeżeli elektronarzędzie użyte zostanie do innych zastosowań, z innymi narzędziami roboczymi, z różnym osprzętem, a także jeśli nie będzie wystarczająco konserwowane, poziom drgań może odbiegać od podanego. Podane powyżej przyczyny mogą spowodować podwyższenie ekspozycji na drgania podczas całego czasu pracy.

Aby dokładnie ocenić ekspozycję na drgania, trzeba wziąć pod uwagę także okresy, gdy urządzenie jest wyłączone, lub gdy jest wprawdzie włączone, ale nie jest używane do pracy. W ten sposób łączna (obliczana na pełny wymiar czasu pracy) ekspozycja na drgania może okazać się znacznie niższa.

Należy wprowadzić dodatkowe środki bezpieczeństwa, mające na celu ochronę operatora przed skutkami ekspozycji na drgania, np.: konserwacja elektronarzędzia i narzędzi roboczych, zabezpieczenie odpowiedniej temperatury rąk, ustalenie kolejności operacji roboczych.

OBJAŚNIENIE SYMBOLI

	Przeczytaj instrukcję.		Zawsze usuń akumulator przed utrzymaniem lub regulacją.
	Nosić ochronę od oddychania		Nosić ochronę oczu
	Nie sięgaj do otworu wyrzutowego.		LWA poziomu zasilania dźwiękowego wskazany w DB
 	Ryzyko obrażeń z powodu wyrzucanych części. Trzymaj osoby z dala od urządzenia.	 	Ostrożność! Ostrze będzie nadal obracać się
	Urządzenia elektryczne nie mogą być usuwane z odpadami krajowymi.		Zgodność z odpowiednimi wymogami dyrektyw UE).

CZĘŚCI SKŁADOWE NARZĘDZIA (patrz rys. 1)

1	Koło regulacji przepływu	2	Uchwyt
3	Spust /wyłącz	4	Zbiornik
5	Koło rozprzestrzeniające się	6	Dostosowanie szerokości rozprzestrzeniania się
7	Koło regulacji prędkości rozprzestrzeniania	8	Siedzenie baterii
9	Mieszane koło	10	Port karmienia materiału

WSKAZÓWKI BEZPIECZEŃSTWA

Ogólne przepisy bezpieczeństwa dla elektronarzędzi

⚠ OSTRZEŻENIE Należy przeczytać wszystkie wskazówki i przepisy. Błędy w przestrzeganiu poniższych wskazówek mogą spowodować porażenie prądem, pożar i/lub ciężkie obrażenia ciała.

Należy starannie przechowywać wszystkie przepisy i wskazówki bezpieczeństwa dla dalszego zastosowania. Użyte w poniższym tekście pojęcie „elektronarzędzie“ odnosi się do elektronarzędzi zasilanych energią elektryczną z sieci (z przewodem zasilającym) i do elektronarzędzi zasilanych akumulatorami (bez przewodu zasilającego).

Bezpieczeństwo miejsca pracy

- **Stanowisko pracy należy utrzymywać w czystości i dobrze oświetlone.** Nieporządek w miejscu pracy lub nieoświetlona przestrzeń robocza mogą być przyczyną wypadków.

- **Nie należy pracować tym elektronarzędziem w otoczeniu zagrożonym wybuchem, w którym znajdują się np. łatwopalne ciecze, gazy lub pyły.** Podczas pracy elektronarzędziem wytwarzają się iskry, które mogą spowodować zapłon.

- **Podczas użytkowania urządzenia zwrócić uwagę na to,**

aby dzieci i inne osoby postronne znajdowały się w bezpiecznej odległości. Odwrócenie uwagi może spowodować utratę kontroli nad narzędziem.

Bezpieczeństwo elektryczne

- **Wtyczka elektronarzędzia musi pasować do gniazda. Nie wolno zmieniać wtyczki w jakikolwiek sposób. Nie wolno używać wtyków adapterowych w przypadku elektronarzędzi z uziemieniem ochronnym.** Niezmienione wtyczki i pasujące gniazda zmniejszają ryzyko porażenia prądem.

- **Należy unikać kontaktu z uziemionymi powierzchniami jak rury, grzejniki, piece i lodówki.** Ryzyko porażenia prądem jest większe, gdy ciało użytkownika jest uziemione.

- **Urządzenie należy zabezpieczyć przed deszczem i wilgocią.** Przedostanie się wody do elektronarzędzia podwyższa ryzyko porażenia prądem.

- **Nigdy nie należy używać przewodu do innych czynności. Nigdy nie należy nosić elektronarzędzia, trzymając je za przewód, ani używać przewodu do zawieszenia urządzenia; nie wolno też wyciągać wtyczki z gniazdka pociągając za przewód. Przewód należy chronić przed wysokimi temperaturami, należy go trzymać z dala od oleju, ostrych krawędzi lub ruchomych części urządzenia.**

Uszkodzone lub splątane przewody zwiększają ryzyko porażenia prądem.

- **W przypadku pracy elektronarzędziem pod gołym niebem, należy używać przewodu przedłużającego, dostosowanego również do zastosowań zewnętrznych.** Użyjcie właściwego przedłużacza (dostosowanego do pracy na zewnątrz) zmniejsza ryzyko porażenia prądem.

- **Jeżeli nie da się uniknąć zastosowania elektronarzędzia w wilgotnym otoczeniu, należy użyć wyłącznika ochronnego różnicowo-prądowego.** Zastosowanie wyłącznika ochronnego różnicowo-prądowego zmniejsza ryzyko porażenia prądem.

Bezpieczeństwo osób

- **Podczas pracy z elektronarzędziem należy zachować ostrożność, każdą czynność wykonywać uważnie i z rozważą. Nie należy używać elektronarzędzia, gdy jest się zmęczonym lub będąc pod wpływem narkotyków, alkoholu lub lekarstw.** Moment nieuwagi przy użyciu elektronarzędzia może stać się przyczyną poważnych urazów ciała.

- **Należy nosić osobiste wyposażenie ochronne i zawsze okulary ochronne.** Noszenie osobistego wyposażenia ochronnego – maski przeciwpyłowej, obuwia z podeszwami przeciwpoślizgowymi, kasku ochronnego lub środków ochrony słuchu (w zależności od rodzaju i zastosowania elektronarzędzia) – zmniejsza ryzyko obrażeń ciała.

- **Należy unikać niezamierzonego uruchomienia narzędzia i/lub podłączeniem do akumulatora, a także przed podniesieniem lub przeniesieniem elektronarzędzia, należy upewnić się, że elektronarzędzie jest wyłączone.** Trzymanie palca na wyłączniku podczas przenoszenia elektronarzędzia lub podłączenie do prądu włączonego narzędzia, może stać się przyczyną wypadków.

- **Przed włączeniem elektronarzędzia, należy usunąć narzędzia nastawcze lub klucze.** Narzędzie lub klucz, znajdujący się w ruchomych częściach urządzenia mogą doprowadzić do obrażeń ciała.

- **Należy unikać nienaturalnych pozycji przy pracy. Należy dbać o stabilną pozycję przy pracy i zachowanie równowagi.** W ten sposób możliwa będzie lepsza kontrola elektronarzędzia w nieprzewidywanych sytuacjach.

- **Należy nosić odpowiednie ubranie. Nie należy nosić luźnego ubrania ani biżuterii.** Włosy, ubranie i rękawice należy trzymać z daleka od ruchomych części. Luźne ubranie, biżuteria lub długie włosy mogą zostać wciągnięte przez ruchome części.

- **Jeżeli istnieje możliwość zamontowania urządzeń odsysających i wychwytyjących pył, należy upewnić się, że są one podłączone i będą prawidłowo użyte.** Użycie urządzenia odsysającego pył może zmniejszyć zagrożenie pyłami.

Prawidłowa obsługa i eksploatacja elektronarzędzi

- **Nie należy przeciążać urządzenia. Do pracy używać należy elektronarzędzia, które są do tego przewidziane.** Odpowiednio dobranym elektronarzędziem pracuje się w danym zakresie wydajności lepiej i bezpieczniej.

- **Nie należy używać elektronarzędzia, którego wyłącznik/wyłącznik jest uszkodzony.** Elektronarzędzie, którego nie można włączyć lub wyłączyć jest niebezpieczne i musi zostać naprawione.

- **Przed regulacją urządzenia, wymianą osprzętu lub pozaprzestaniu pracy narzędziem, należy wyciągnąć wtyczkę z gniazda i/lub usunąć akumulator.** Ten środek ostrożności zapobiega niezamierzonemu włączeniu się elektronarzędzia.

- **Nieużywane elektronarzędzia należy przechowywać w miejscu niedostępnym dla dzieci. Nie należy udostępniać narzędzia osobom, które go nie znają lub nie przeczytały niniejszych przepisów.** Używane przez niedoświadczonych osoby elektronarzędzia są niebezpieczne.

- **Konieczna jest należyta konserwacja elektronarzędzia. Należy kontrolować, czy ruchome części urządzenia działają bez zarzutu i nie są zablokowane, czy części nie są pęknięte lub uszkodzone w taki sposób, który miałby wpływ na prawidłowe działanie elektronarzędzia. Uszkodzone części należy przed użyciem urządzenia oddać do naprawy.** Wiele wypadków spowodowanych jest przez niewłaściwą konserwację elektronarzędzi.

- **Należy stale dbać o ostrość i czystość narzędzi tnących.** O wiele rzadziej dochodzi do zakleszczenia się narzędzia tnącego, jeżeli jest ono starannie utrzymane. Zadbane narzędzia łatwiej się też prowadzi.

- **Elektronarzędzia, osprzęt, narzędzia pomocnicze itd. należy używać zgodnie z niniejszymi zaleceniami. Uwzględnić należy przy tym warunki i rodzaj wykonywanej pracy.** Niezgodne z przeznaczeniem użycie elektronarzędzia może doprowadzić do niebezpiecznych sytuacji.

Stosowanie i obsługa narzędzia akumulatorowego

a) Akumulatory ładuj wyłącznie za pomocą ładowarek zalecanych przez producenta. Używanie ładowarki do ładowania akumulatorów innych niż te, do których jest ona przewidziana, stwarza zagrożenie pożarowe.

b) Stosuj zawsze akumulatory przewidziane dla określonego elektronarzędzia. Używanie innych akumulatorów może doprowadzić do obrażeń i niebezpieczeństwa pożaru.

c) Nieużywany akumulator przechowuj z dala od spinaczy biurowych, monet, kluczy, gwoździ, śrub lub innych drobnych metalowych przedmiotów, które mogłyby powodować zwarcie styków. Zwarcie między stykami akumulatora może spowodować oparzenia lub pożar.

d) Przy nieprawidłowym użytkowaniu z akumulatora może wydostać się ciecz. Unikaj kontaktu z tą cieczą. W razie przypadkowego kontaktu zmyj wodą. W przypadku przedostania się cieczy do oczu skorzystaj dodatkowo z pomocy lekarza. Wydostająca się z akumulatora ciecz może powodować podrażnienia skóry lub poparzenia.

Serwis

- **Naprawę elektronarzędzia należy zlecić jedynie wykwalifikowanemu fachowcowi i przy użyciu oryginalnych części zamiennych.** To gwarantuje, że bezpieczeństwo urządzenia zostanie zachowane. **Przed włożeniem wtyczki do gniazda**

Zalecenia dotyczące optymalnego obchodzenia się z akumulatorem

- **Upewnij się, że przełącznik jest w pozycji wyłączonej przed włożeniem akumulatora.** Wkładanie akumulatora do maszyny z włączonym wyłącznikiem może spowodować wypadek.

- **Używaj wyłącznie akumulatorów WORCRAFT przeznaczonych specjalnie dla maszyny.** Korzystanie z innych akumulatorów może stwarzać ryzyko obrażeń i pożaru.

- **Nie otwieraj baterii.** Niebezpieczeństwo zwarcia. Chronić baterię przed wysoką temperaturą, np. przed ciągłym intensywnym światłem słonecznym, ogniem, wodą i wilgocią. Niebezpieczeństwo wybuchu.

- **W przypadku uszkodzenia i niewłaściwego użytkowania akumulatora mogą wydobywać się opary.** Przewietrzyć pomieszczenie i zasięgnąć pomocy medycznej w przypadku dolegliwości. Opary mogą podrażniać drogi oddechowe.

- **Używaj baterii tylko w połączeniu z produktem.** Już sam ten środek chroni baterię przed niebezpiecznym przeciążeniem.

- **Bateria może zostać uszkodzona przez spiczaste przedmioty, takie jak gwoździe lub śrubokręty, lub przez przyłożenie siły z zewnątrz.** Może wystąpić wewnętrzne

zwarcie i akumulator może się palić, dymić, eksplodować lub przegrzewać.

- Nie zwieraj baterii. Istnieje niebezpieczeństwo wybuchu.
- Chroni baterię przed wilgocią i wodą.
- Baterię należy przechowywać wyłącznie w zakresie temperatur od -20 °C do 50 °C. Na przykład latem nie zostawiaj akumulatora w samochodzie.
- Od czasu do czasu czyść szczeliny wentylacyjne akumulatora za pomocą miękkiej, czystej i suchej szczytki.

Ostrzeżenia dotyczące bezpieczeństwa ładowarek baterii

- Nigdy nie pozwalaj dzieciom, osobom z ograniczeniami fizycznymi, sensorycznymi lub umysłowymi lub brakiem doświadczenia i/lub wiedzy i/lub osobom niezaznajomionym z niniejszą instrukcją korzystania z ładowarki baterii. Lokalne przepisy mogą ograniczać wiek operatora.
- Cały czas nadzoruj dzieci. Dzięki temu dzieci nie będą bawić się ładowarką.
- Ładowarkę należy chronić przed deszczem i wilgocią. Przedostanie się wody do ładowarki zwiększa ryzyko porażenia prądem.
- Utrzymuj ładowarkę w czystości. Zanieczyszczenie może prowadzić do niebezpieczeństwa porażenia prądem.
- Przed każdym użyciem sprawdź ładowarkę. W przypadku wykrycia uszkodzenia nie należy używać ładowarki. Nigdy nie otwieraj samodzielnie ładowarki. Wszelkie naprawy muszą być wykonywane przez Centrum Serwisowe.

Uszkodzone ładowarki i kable USB zwiększają ryzyko porażenia prądem.

- Nie używaj ładowarki na powierzchniach łatwopalnych (np. papier, tekstylia itp.) lub w otoczeniu. Nagrzewanie się ładowarki akumulatorów podczas procesu ładowania może stwarzać zagrożenie pożarowe.
- Uszkodzenie maszyny może spowodować wydzielanie się oparów. Przewietrz pomieszczenie i w razie dyskomfortu

zasięgnij porady lekarskiej. Opary mogą podrażniać drogi oddechowe.

Instrukcje bezpieczeństwa specyficzne dla urządzeń dla rozsiewacza ogrodowego

- Przed pracą z materiałami rozciągającymi przeczytaj instrukcje dotyczące nawozu lub opakowania nasion.
- Komora materiału rozciągającego nie może być używana do przechowywania niepotrzebnych materiałów rozruchowych.
- Przed wypełnieniem upewnij się, że komora materiału jest czysty.
 - Noś ochronę oczu i maskę filtra twarzy podczas pracy z nawozami i zakurzonymi produktami, aby zmniejszyć ryzyko obrażeń związanych z wdychaniem pyłu.
 - Nie narażaj produktu na deszcz lub mokre warunki.
 - Prowadź produkt w zalecanej pozycji i tylko na twardej i poziomej powierzchni.
 - Produkt nie jest przeznaczony do użytku komercyjnego ani przemysłowego i nie może być stosowany do dystrybucji chemikaliów, pestycydów, herbicydów, płynów i proszku.
 - Nigdy nie wskaż produktu dla siebie ani innych osób.
 - Przez cały czas trzymaj ręce z dala od rozłożonego koła.
 - To urządzenie nie jest przeznaczone do użytku przez małe dzieci lub osoby niemowlone, chyba że zostały odpowiednio nadzorowane przez osobę odpowiedzialną, aby zapewnić bezpieczne korzystanie z urządzenia.
 - Przechowuj baterię osobno od uniwersalnego rozsiewacza. Trzymaj się z dala od korozyjnych środków, takich jak chemikalia ogrodowe i sole de-de-ending.
 - Nie przechowuj na zewnątrz.
 - Przechowuj bezczynne elektronarzędzia z zasięgu dzieci i nie pozwól osobom nieznanym zasilać lub instrukcje dotyczące obsługi elektronarzędzi. Elektrycy są niebezpieczni w rękach nieprzeszkolonych użytkowników.

DZIAŁANIE

Przed użyciem:

OSTRZEŻENIE! Wyjmij akumulator przed wykonaniem jakiegokolwiek pracy na narzędzia zasilania (np. Konserwacja, narzędzia itp.), A także podczas przewozu i magazynowania elektronarzędzi. Niezamierzone pchanie pokrętła przełącznika włączania/wyłączania może spowodować obrażenia. Sprawdź maszynę i upewnij się, że akumulator został usunięty z narzędzia, a przełącznik na pozycji OFF.

Montaż / wyjmij pakiet akumulatora (ryc. 2)

1. Montaż pakietu akumulatora poprzez wkładanie pakietu akumulatora do fotela akumulatora (8) maszyny. Po usłyszeniu kliknięcia oznacza bezpiecznie zablokowane baterię.
2. Aby usunąć pakiet akumulatora, naciśnij przyciski zwolnienia i zsuń pakiet akumulatora z urządzenia.

Włączanie / wyłączenie (patrz ryc. 3)

Uwaga: Wyzwalacz włączania/wyłączania (3) aktywuje zarówno koło prędkości przepływu (1), jak i otwarcie (10) dla materiału rozruchowego.

1. Ściśnij wyzwalacz włączania/wyłączania (3), aby uruchomić rozrzutnik.
2. Aby zatrzymać rozrzutnik, zwolnij spust włączenia/wyłącz.

Regulacja prędkości (ryc. 4)

1. Aby osiągnąć największą prędkość i odległość, materiał jest rozłożony, przenieś koło sterujące (7) do najwyższego ustawienia, „6”.
2. Aby zmniejszyć prędkość i odległość, materiał jest dystrybuowany, przenieś koło sterujące (7) do niższej prędkości lub „1” najniższe ustawienie.

Wybór regulacji przepływu materiału (ryc. 5)

Uwaga: Koło natężenia przepływu (1) kontroluje rozmiar otworu (10) dla prędkości przepływu materiału. Ustaw prędkość przepływu pożądaną, obracając koło natężenia przepływu (1). Trun, aby zmniejszyć rozmiar otworu i obróć się w kierunku przeciwnym do ruchu wskazówek zegara, aby zwiększyć rozmiar otworu. „1” to najmniejszy rozmiar otwarcia, a „8” to największy rozmiar otwarcia.

UWAGA: Liczne czynniki zmienne (takie jak prędkość chodzenia, wysokość pracy, prędkość silnika itp.) Nie pozwalają na konkretne zalecenie ustawienia rozprzestrzeniania się. Raczej optymalne ustawienie musi być określone przez użytkownika, gdy zaczynam od pracy.

Regulacja szerokości rozrzucania (rys. 6)

Szerokość wyrzutu materiału można regulować od małego obszaru (szerokość 1,7 m) do większego obszaru (szerokość 5 m) w celu uzyskania szerszego obszaru pokrycia.

Naciśnij dźwignię szerokości rozsiewania (6) do wewnątrz, aby uzyskać mniejszy obszar pokrycia.
Naciśnij dźwignię szerokości rozsiewacza (6) na zewnątrz, aby uzyskać szerszy obszar pokrycia.

Korzystanie z rozsiewacza uniwersalnego (Rys. 7 i 8)

OSTRZEŻENIE! Zawsze noś ochronę oczu. Stosować środki ochrony osobistej, takie jak maska przeciwpylowa, antypoślizgowe obuwie ochronne i wytrzymałe rękawice antypoślizgowe.

1. Ustawić rozsiewacz na płaskiej, poziomej powierzchni i wypełnić zbiornik rozsypanym materiałem.
2. Wsuń akumulator tak, aby zatrzasnął się na swoim miejscu.
3. Ustawić ustawienie zalecane dla danego rozrzucanego

materiału za pomocą pokrętki regulacji natężenia przepływu.

4. Za pomocą regulatora prędkości ustawić żadaną prędkość przepływu materiału. Początkowo zalecamy użycie niskiej prędkości lub najniższego ustawienia „1”.

5. Naciśnij spust włączania/wyłączania, aby uruchomić rozświetlacz.

6. Po przeprowadzeniu prac na małej powierzchni dostosuj ustawienia według potrzeb.

OSTRZEŻENIE! Uważaj na rzucane lub latające przedmioty. Trzymaj wszystkie osoby postronne, zwłaszcza dzieci i zwierzęta, z dala od obszaru operacyjnego.

Włączanie / wyłączanie (patrz rys. 9)

1. Sprawdź, czy nieruchomy brzeszczot, ruch wahadłowy i kąt cięcia są odpowiednie do zamierzonego zastosowania.

2. Sprawdź, czy obrabiany przedmiot jest zabezpieczony, a blat odpowiednio przygotowany.

3. Ustawić płytę podstawy (6) na obrabianym przedmiocie.

4. Przesuń włącznik/wyłącznik (2) w kierunku, aby włączyć i zablokować go w pozycji „ON” („I”).

- Urządzenie działa z wcześniej wybranymi ustawieniami.

- Lampka robocza LED (8) świeci.

5. Naciśnij włącznik/wyłącznik (2) w tylnej części, aby wyłączyć (pozycja „O”) i zatrzymać urządzenie. Lampka robocza LED (8) gaśnie.

Ładowanie baterii (rys.10)

1. Podłącz ładowanie akumulatora do gniazdka; Wskaźnik zasilania świeci na zielono.

2. Wsuń akumulator do gniazda w ładowarce, po usłyszeniu kliknięcia akumulator został zabezpieczony. Wskaźnik zasilania zgaśnie, a wskaźnik ładowania świeci na czerwono. Rozpoczyna się proces ładowania.

3. Po około 2 godzinach (akumulator 4,0 Ah) wskaźnik ładowania zgaśnie, a tymczasem wskaźnik zasilania ponownie zaświeci się na zielono. Oznacza to, że proces ładowania został całkowicie zakończony.

4. Wyciągnij wtyczkę ładowarki, a następnie wyjmij akumulator z ładowarki.

Końcówki do ładowania (rys.11)

Po użyciu akumulator prawdopodobnie trochę się nagrzewa.

W takim przypadku akumulator nie może być ładowany.

Trzeba odpocząć, poczekać, aż ostygnie.

Wskaźnik poziomu naładowania baterii (rys. 12)

Akumulator posiada funkcję informowania o stanie głośności.

Aby pokazać tę funkcję, wystarczy nacisnąć przycisk na obudowie.

Świeci się 0 oznacza, że głośność pozostaje poniżej 10%;

1 świeci się oznacza, że głośność pozostaje od 10% do 25%

Świecące się 2 światła oznaczają, że głośność pozostaje od 25% do 50%

3 kontrolki włączone oznaczają, że głośność pozostaje od 50% do 75%

Świecące się 4 lampki oznaczają, że głośność pozostaje od 75% do 100%

KONSERWACJA (Rys. 9)

OSTRZEŻENIE! PRZED JAKIKOLWIEK KONSERWACJĄ NALEŻY ZAWSZE UPEWNIĆ SIĘ, ŻE NARZĘDZIE JEST WYŁĄCZONE I WYJMOWANY AKUMULATOR.

• Zalecamy czyszczenie sprzętu natychmiast po jego użyciu.

• Wytrzeć obudowę czystą szmatką i przedmuchać sprężonym powietrzem pod niskim ciśnieniem. Usuń wszystkie ciała obce z produktu. Zwróć szczególną uwagę, czy osadzenie akumulatora i koło rozrzucające są wolne od jakichkolwiek pozostałości.

• Upewnij się, że do wnętrza urządzenia nie może przedostać się woda.

• Przechowuj go w chłodnym, suchym i dobrze wentylowanym miejscu, niedostępnym dla dzieci.

• W przypadku transportu pojazdem należy zabezpieczyć produkt przed przemieszczaniem się lub upadkiem, aby zapobiec obrażeniom osób lub uszkodzeniu produktu.

INFORMACJA DOTYCZĄCA OCHRONY ŚRODOWISKA



W celu zabezpieczenia urządzenia przed uszkodzeniami w czasie transportu, jest ono dostarczane w odpowiednio mocnym opakowaniu. Większość materiałów można poddać ponownej utylizacji. Należy umieścić materiały w odpowiednich dla ich właściwości pojemnikach utylizacyjnych. Nieużywany już sprzęt można odnieść do miejscowego sprzedawcy. Zostanie on odpowiednio zutylizowany w sposób bezpieczny dla środowiska.

Akumulatory Li-ion nadają się do recyklingu. Należy oddawać je do punktów utylizacji odpadów chemicznych, tak aby akumulatory mogły być poddane procesowi recyklingu lub utylizowane w ekologiczny sposób.

Zużyte urządzenia elektryczne są surowcami wtórnymi – nie wolno wyrzucać ich do pojemników na odpady domowe, ponieważ mogą zawierać substancje niebezpieczne dla zdrowia ludzkiego i środowiska! Prosimy o aktywną pomoc w oszczędnym gospodarowaniu zasobami naturalnymi i ochronie środowiska naturalnego przez przekazanie zużytego urządzenia do punktu składowania surowców wtórnych - zużytych urządzeń elektrycznych.

Exploded view CHSP-S20Li

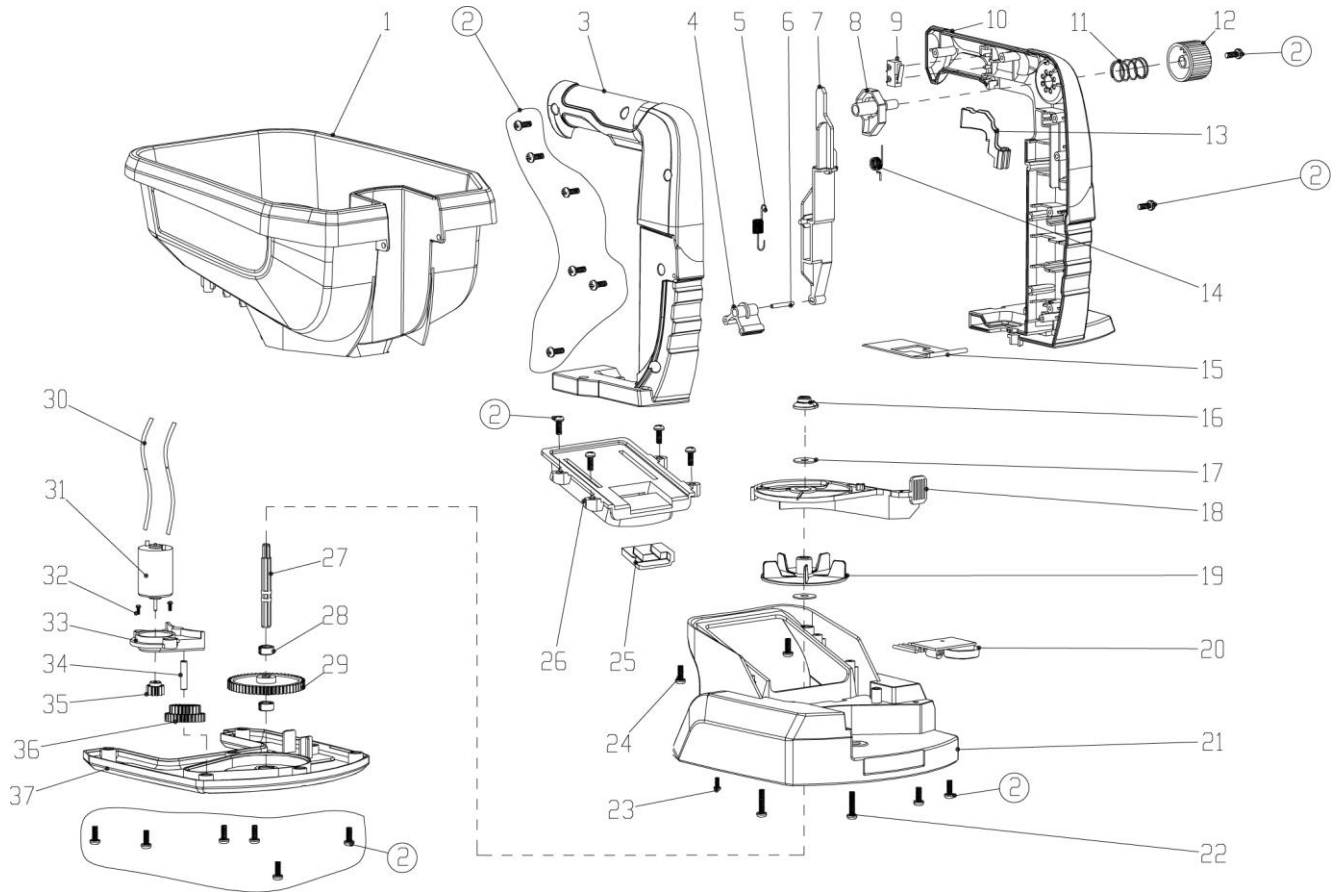

PARTS LIST CHSP-S20Li

Part No	Part Name	Qty	Part No	Part Name	Qty
1	hopper	1	20	6-speed control switch	1
2	screws ST4.2*16	1	21	Base - Upper	1
3	Right handle	1	22	screws ST4.2*25	2
4	Rotating connecting rod	1	23	screws ST2.5*4.5	1
5	Connecting rod tension spring	1	24	screws ST4.2*12	2
6	Cylindrical pin	1	25	Battery pack pins	1
7	connecting rod	1	26	Battery pack adapter	1
8	Opening Shift - Inner	1	27	Gear shaft	1
9	Microswitch	1	28	Shaft sleeve	1
10	Left handle	1	29	Large gear	1
11	Opening shift pressure spring	1	30	wire rod	1
12	Opening gear adjustment - outer	1	31	385-18V motor	1
13	Switch trigger	1	32	Machine tapping bolt	2
14	Connecting rod knob spring	1	33	Motor positioning parts	1
15	Seed opening piece	1	34	Cylindrical pin	1
16	Stirring head	1	35	Motor teeth	1
17	Wool pad	2	36	Double tooth	1
18	Seed throwing direction plate	1	37	Base - Lower	1
19	Throwing seed blades	1			